

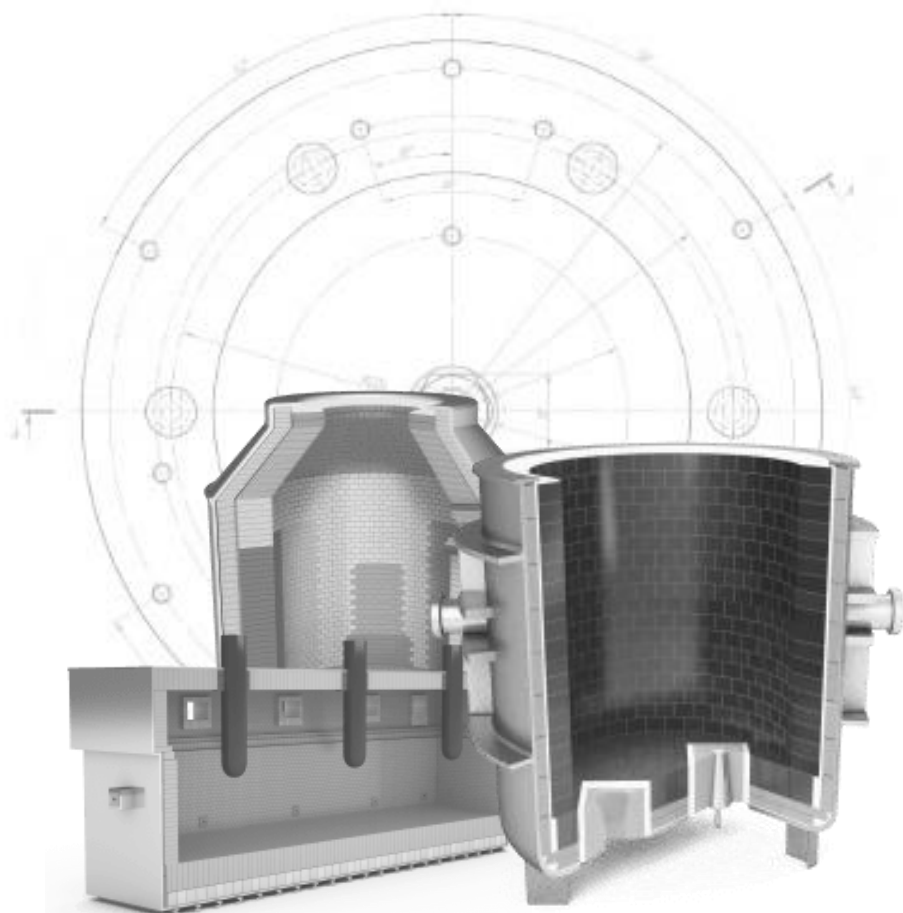

Zakłady Magnezytowe
"ROPCZYCE" S.A.



PREZENTACJA INWESTORSKA

WYNIKI FINANSOWE ZA
PIERWSZE PÓŁROCZE 2020 ROKU

Sierpień 2020

PODSUMOWANIE ISTOTNYCH WYDARZEŃ DO DATY PUBLIKACJI RAPORTU

POZIOM PRZYCHODÓW I ZYSKOWNOŚCI W 1H20

- przychody 155,7 mln zł
- EBIT 16,0 mln zł
- EBITDA 22,4 mln zł
- zysk netto 12,5 mln zł

SEGMENTY ODBIORCÓW W 1H20

- hutnictwo żelaza i stali 74,9 mln zł
- hutnictwo metali nieżelaznych 40,4 mln zł
- przemysł cementowo-wapienniczy 24,3 mln zł
- przemysł odlewniczy 8,0 mln zł

ISTOTNE WYDARZENIA MAKROEKONOMICZNE

- znaczne osłabienie koniunktury w szczególności w branży hutnictwa żelaza i stali w Europie i w Polsce m.in. spotęgowane poprzez wybuch pandemii koronawirusa
- skutki wojny handlowej pomiędzy USA a Chinami
- wzrost kosztów energii i pozwoleń na emisję CO₂ w UE

ISTOTNE WYDARZENIA W SPÓŁCE

- rekomendacja dla WZA wypłaty dywidendy z zysku za 2019 rok
- otwarcie spółki zależnej ZMR North America Inc. w USA, z misją rozwijania działalności handlowej i marketingowej w zakresie wyrobów ogniotrwałych na rynkach Ameryki Północnej



**12,5
mln zł**

zysk netto
za 1H20

+50%

wzrost sprzedaży w
segmencie hutnictwa
metali nieżelaznych

WYNIKI FINANSOWE GRUPY KAPITAŁOWEJ ZM „ROPCZYCE” S.A.

RZiS (w mln zł)	1H19	1H20	2Q19	2Q20	Zmiana 1H20/1H19	Zmiana 2Q20/2Q19
Przychody ze sprzedaży	182,4	155,7	81,2	76,5	-14,6%	-5,8%
Zysk brutto ze sprzedaży	43,0	34,4	16,6	20,1	-20,0%	+21,1%
<i>marża brutto sprzedaży %</i>	23,6%	22,1%	20,4%	26,3%		
EBITDA	29,8	22,4	9,4	15,3	-24,8%	+62,8%
<i>marża EBITDA %</i>	16,3%	14,4%	11,6%	20,0%		
EBIT	22,7	16,0	6,0	12,2	-29,5%	+103,3%
<i>marża EBIT %</i>	12,4%	10,3%	7,4%	15,9%		
Zysk netto	16,4	12,5	2,7	8,0	-23,8%	+196,3%
<i>marża netto %</i>	9,0%	8,0%	3,3%	10,4%		

WYNIKI FINANSOWE GRUPY KAPITAŁOWEJ ZM „ROPCZYCE” S.A. c.d.

PRZYCHODY ZE SPRZEDAŻY (W MLN ZŁ)

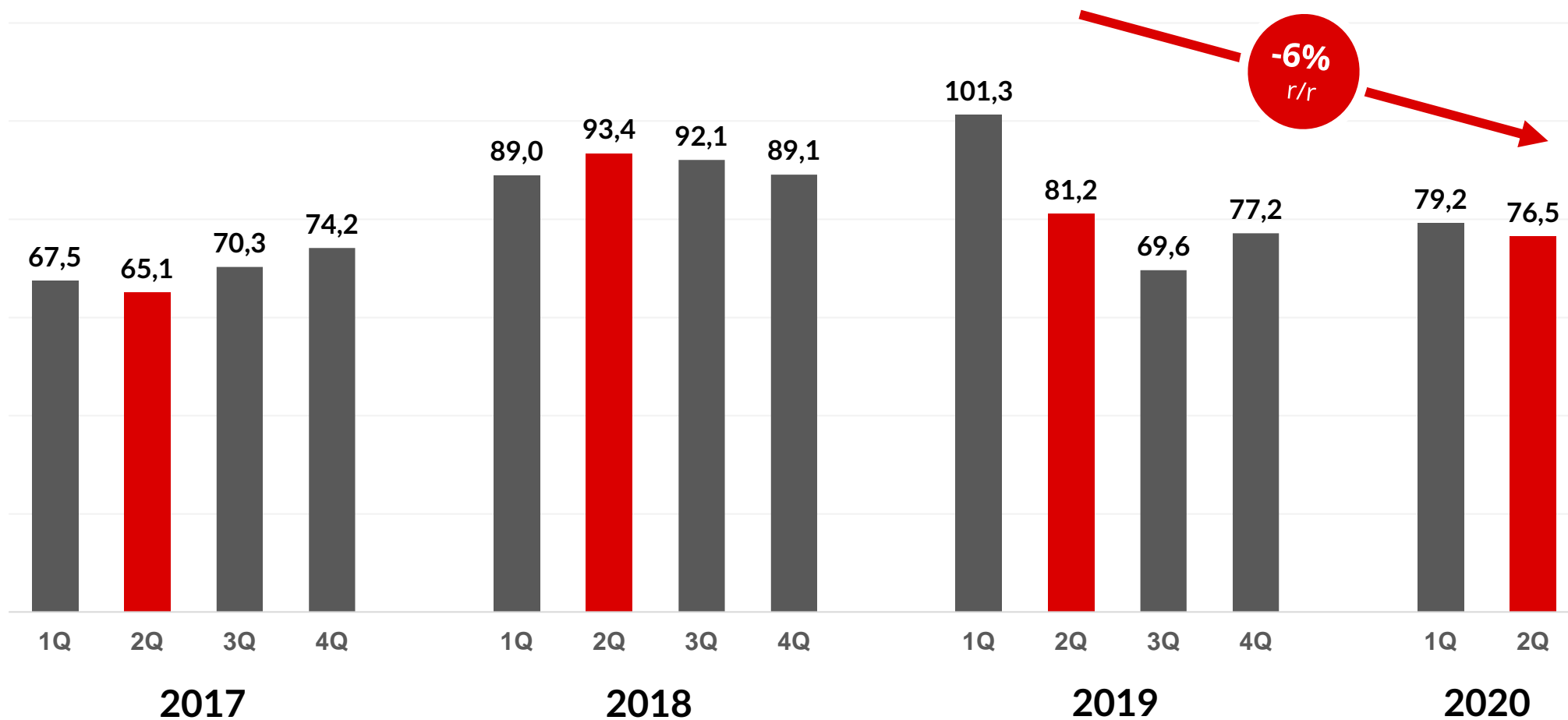

ZYSKOWNOŚĆ, PŁYNNOŚĆ I FINANSOWANIE

POZIOMY ZYSKOWNOŚCI

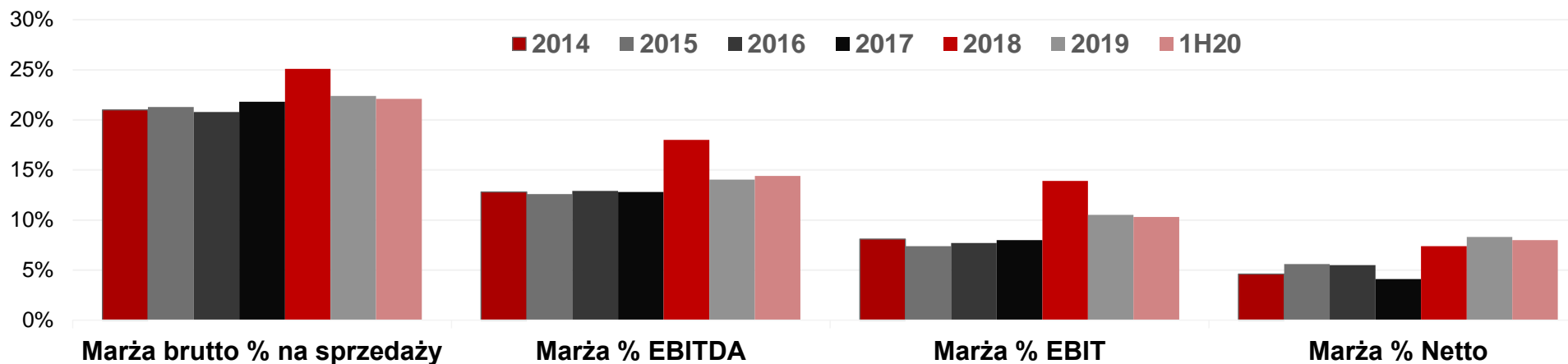

WSKAŹNIKI PŁYNNOŚCI GRUPY

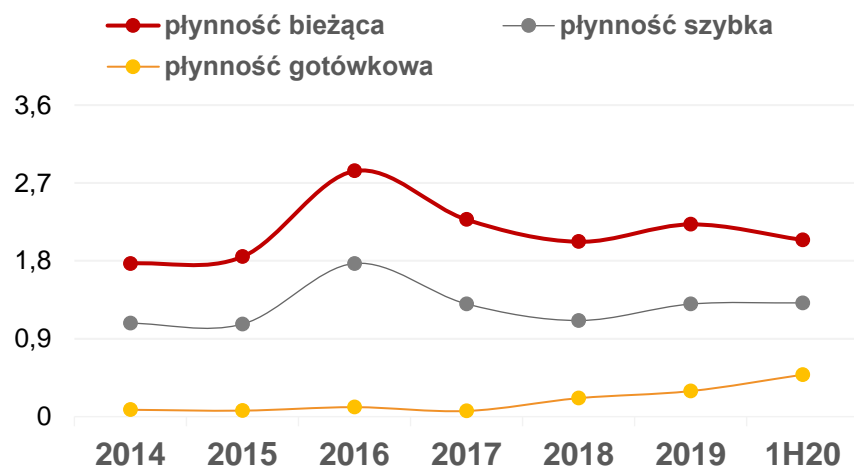

FINANSOWANIE ZEWNĘTRZNE (%)

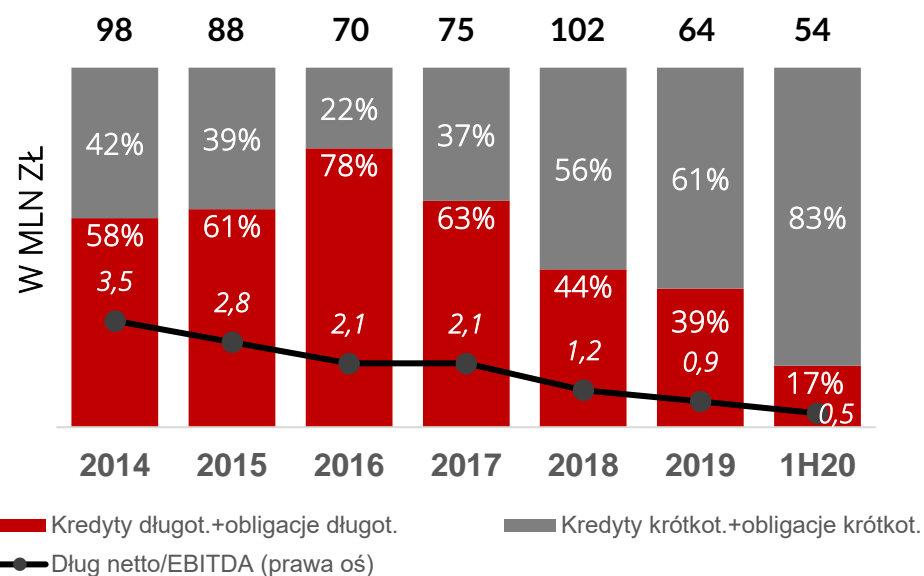



Zakłady Magnezytowe
"ROPCZYCE" S.A.

STRUKTURA SPRZEDAŻY

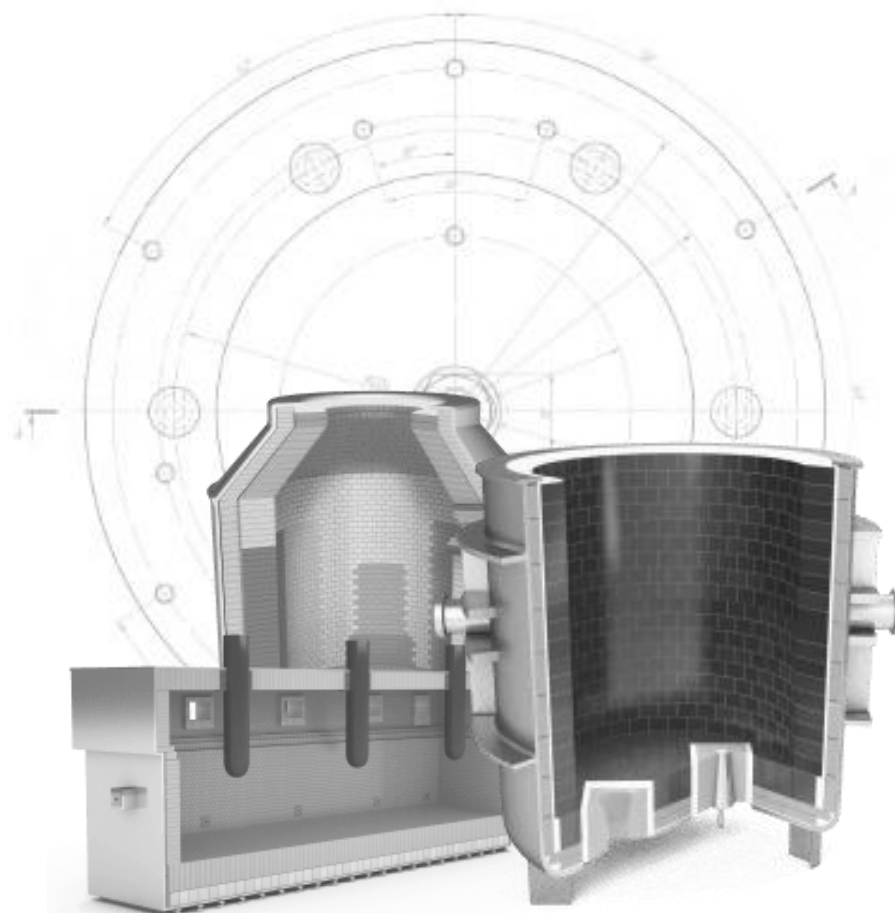

STRUKTURA PRODUKTOWA I BRANŻOWA ZMR S.A.

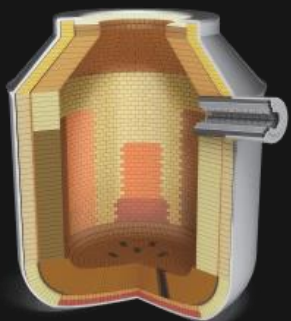

-9%
r/r

PRZEMYSŁ

ŻELAZA I STALI

- Znaczny spadek popytu na stal, a co za tym idzie na materiały ogniotrwałe w UE i na świecie,
- Realizacja testowych dostaw na nowe kierunki,
- Regularne dostawy do stałych partnerów,
- Nowi odbiorcy z Francji, Belgii, Luksemburga i Ukrainy.

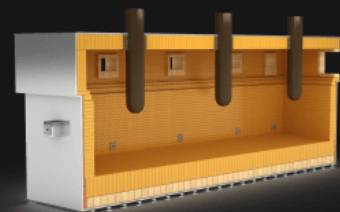

+50%
r/r

HUTNICTWO

METALI NIEŻELAZNYCH

- Realizacja projektów remontowych o dużej skali,
- Aktywne pozyskiwanie nowych odbiorców,
- Dostawy do Rwandy, Hiszpanii i Szwecji,
- Zacieśnianie współpracy z podmiotami inżynierskimi (w tym z Ropczyce ENGINEERING) w celu poszukiwania nowych odbiorców.

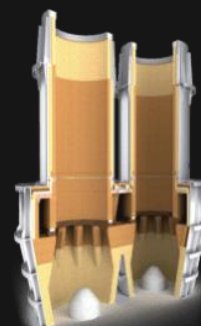

-56%
r/r

PRZEMYSŁ

CEMENTOWO-WAPIENNICZY

- Znaczna redukcja zapotrzebowania na materiały ogniotrwałe w związku z pandemią SARS-CoV-2 na większości rynków eksportowych,
- Przesunięcia projektów na późniejsze okresy,
- Pozyskanie dużych zleceń z Azji Południowo-Wschodniej, Bliskiego Wschodu oraz Afryki,
- Realizacja bieżących dostaw remontowych do Niemiec, Austrii i Mołdawii.

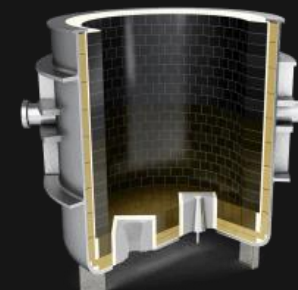

-31%
r/r

PRZEMYSŁ

ODLEWNICZY

- Zmniejszenie sprzedaży dla odlewni zlokalizowanych w kraju,
- Duży spadek zamówień na materiały ogniotrwałe u klientów z rynków wschodnich,
- Pozyskanie nowych zleceń od klienta z Rosji.

SPRZEDAŻ PODSTAWOWA WG BRANŻ W 1Q20

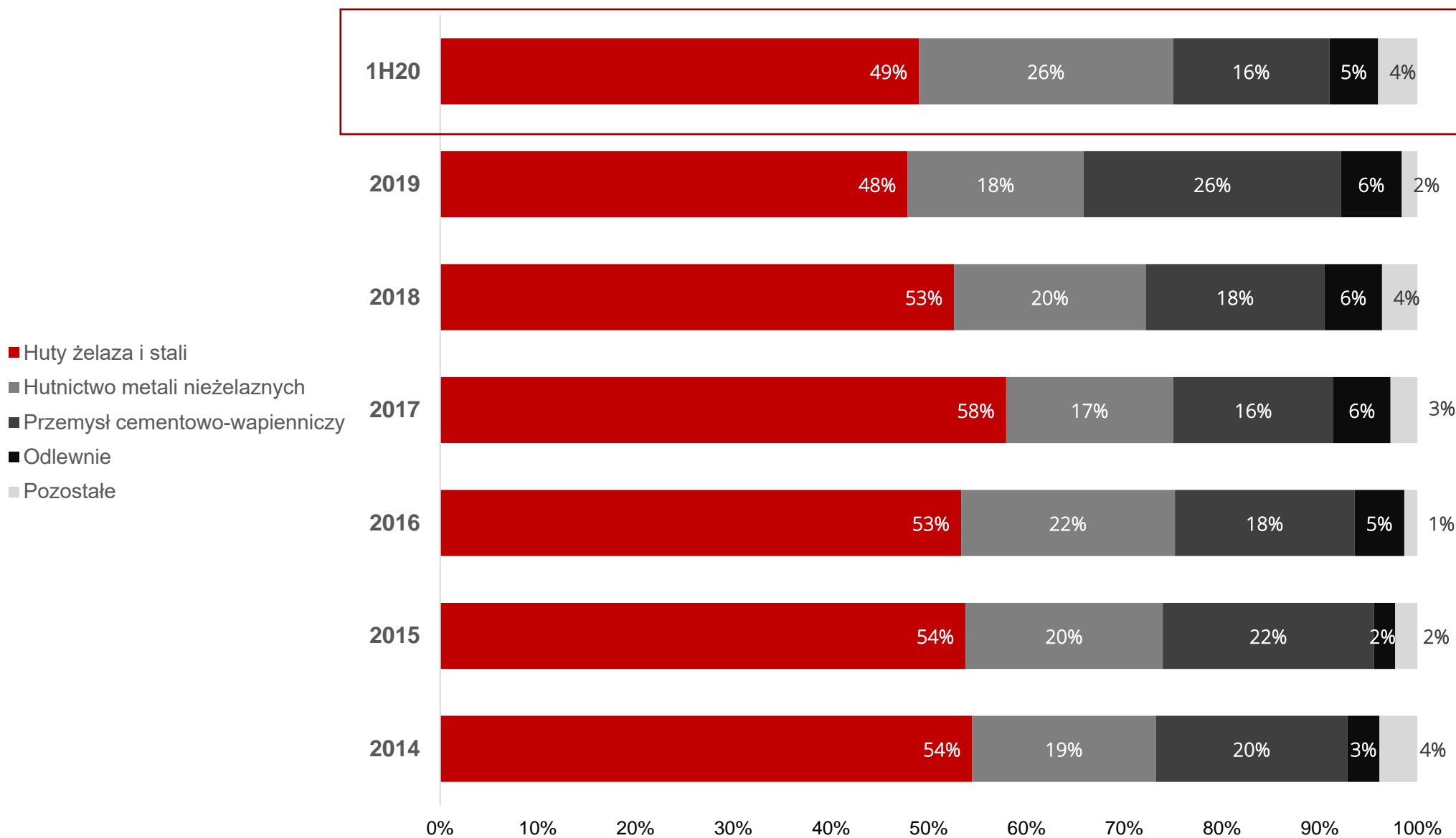

STRUKTURA GEOGRAFICZNA I PRODUKTOWA SPRZEDAŻY W 1H20

STRUKTURA GEOGRAFICZNA SPRZEDAŻY

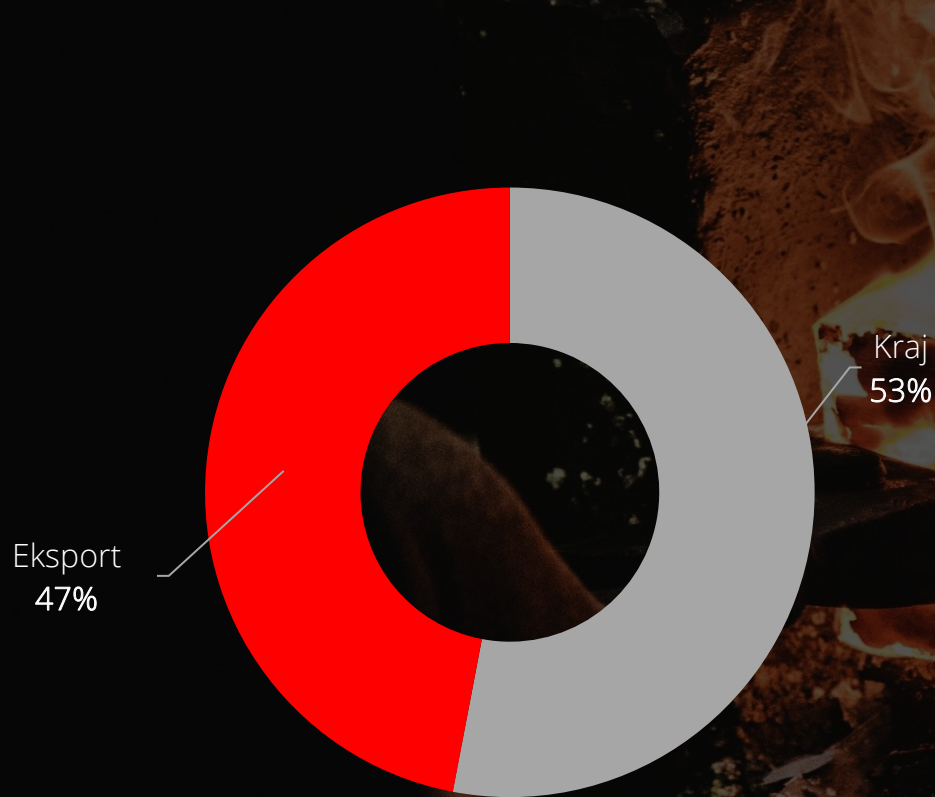

STRUKTURA SPRZEDAŻY WG GRUP WYROBÓW

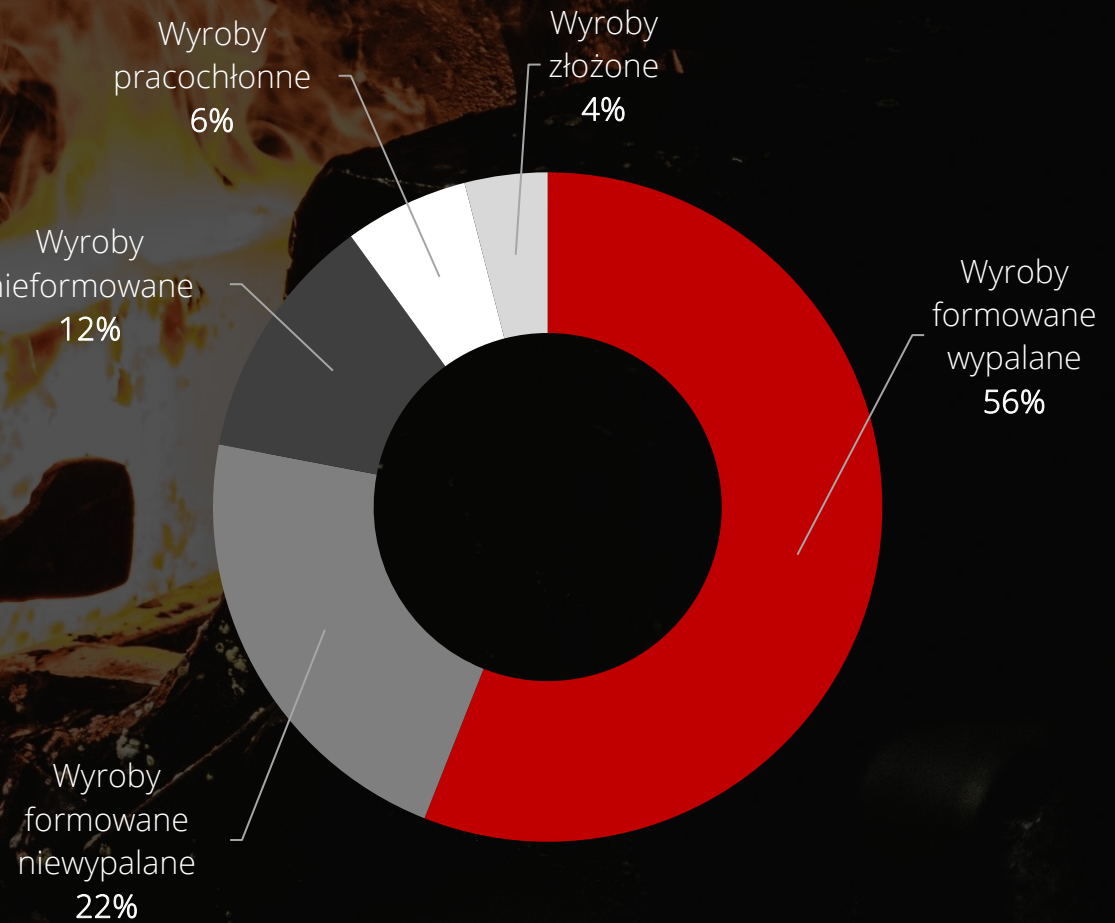

WYCENA PORÓWNAWCZA

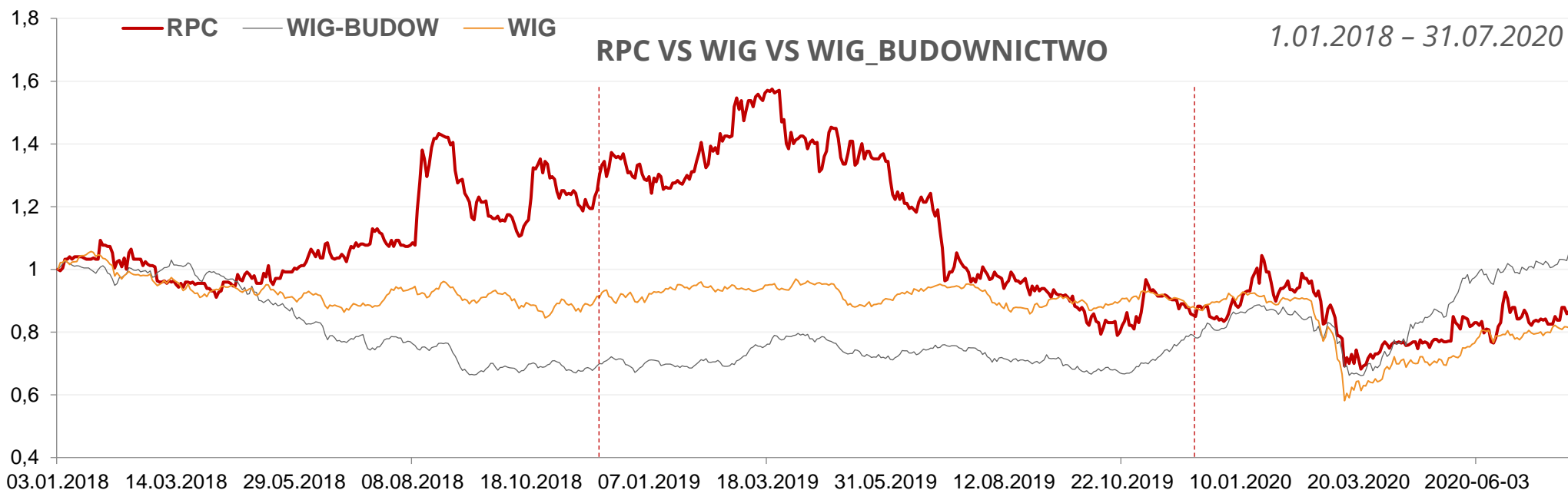

SPÓŁKA	INDEKS	P/E	P/BV	ROI	ROE	ROA
Vesuvius PLC	LSE	8,14	1,04	5,22	2,38	4,03
RHI Magnesita	ATX	6,04	1,58	6,26	4,34	4,34
ZMR S.A.*	WSE	3,94	0,31	9,56	7,93	5,07

Wycena porównawcza zagranicznych spółek notowanych na giełdach w Wiedniu i Londynie, które podobnie jak ZMR S.A. specjalizują się w produkcji materiałów ogniotrwałych.

ŹRÓDŁO: REUTERS | STAN NA 31 LIPCA 2020 ROKU
*wskaźniki zanualizowane



SCHEMAT GRUPY KAPITAŁOWEJ

Grupa Kapitałowa „ROPCZYCE”



**Zakłady
Magnezytowe
„ROPCZYCE” S.A.**



100%

**Ropczyce
ENGINEERING
Sp. z o.o.**

Misją spółki jest rozwijanie działalności inżynierskiej związanej z ceramiką ogniotrwałą w branżach obsługiwanych przez ZM „ROPCZYCE”, a także poszukiwanie nowych rynków zbytu w przemysłach wykorzystujących procesy wysokotemperaturowe, np. energetyka, wysokotemperaturowa utylizacja odpadów przemysłowych.

100%

**ZM Nieruchomości
Sp. z o.o.**

Cel działalności: optymalizacja wykorzystania posiadanego majątku, nie związanego z core businessem Spółki. Wartość nieruchomości w Gliwicach, w Żmigrodzie i w Chrzanowie to łącznie ponad 60 mln zł. Grupa jest otwarta na wykorzystanie nieruchomości jako aktywów w ramach wspólnych przedsięwzięć z partnerami zewnętrznymi.

100%

**ZMR NORTH AMERICA,
INC.**

Zadaniem spółki jest rozwijanie działalności handlowej i marketingowej w zakresie wyrobów ogniotrwałych produkowanych przez ZM ROPCZYCE, na rynkach Ameryki Północnej.

100%

**Haicheng Ropczyce
Refractory Materials
Co. Ltd (WFOE)**

Spółka w likwidacji.



DANE RYNKOWE I AKCJONARIAT

Struktura akcjonariatu
(31.07.2020 r.)

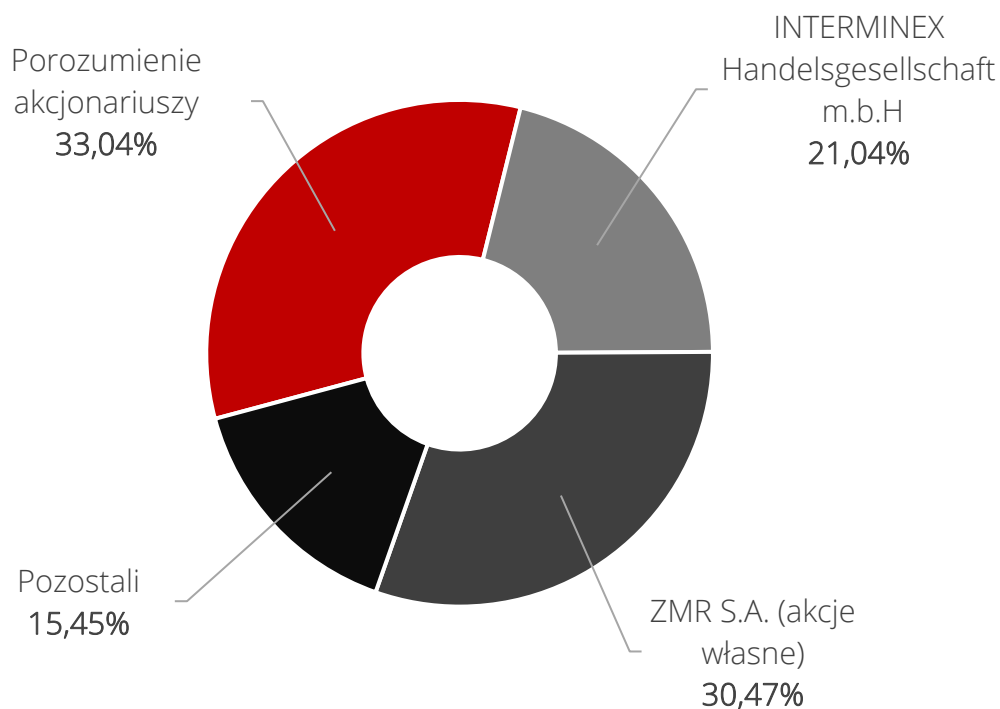

DANE RYNKOWE (31.07.2020 r.)

Liczba akcji:	6 259 634
Liczba akcji (bez akcji własnych):	4 352 627
Kurs akcji:	21,20 zł
*Wartość przedsiębiorstwa (EV):	150,6 mln zł
Kapitalizacja:	132,7 mln zł
Free float:	15,45%
P/E (bez akcji własnych)	3,94
P/BV (bez akcji własnych)	0,31

* Metodologia wyliczenia wskaźnika EV: Kapitalizacja 31.07.2020 r. + dług netto



DYWIDENDA

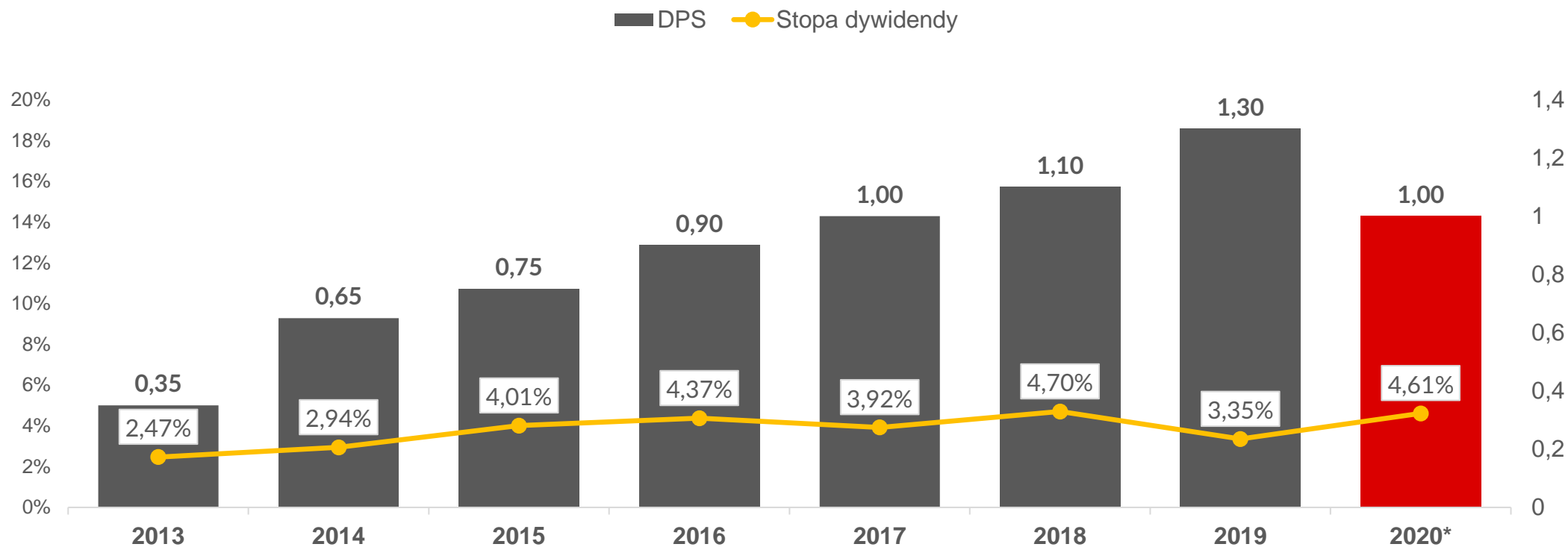

*Ostateczna decyzja w zakresie podziału zysku i wypłaty dywidendy za rok obrotowy zakończony w dniu 31 grudnia 2019 r. zostanie podjęta przez Zwyczajne Walne Zgromadzenie Spółki zatwierdzające sprawozdanie finansowe Spółki za wskazany okres obrotowy.



Zakłady Magnezytowe
"ROPCZYCE" S.A.

ZAŁĄCZNIKI

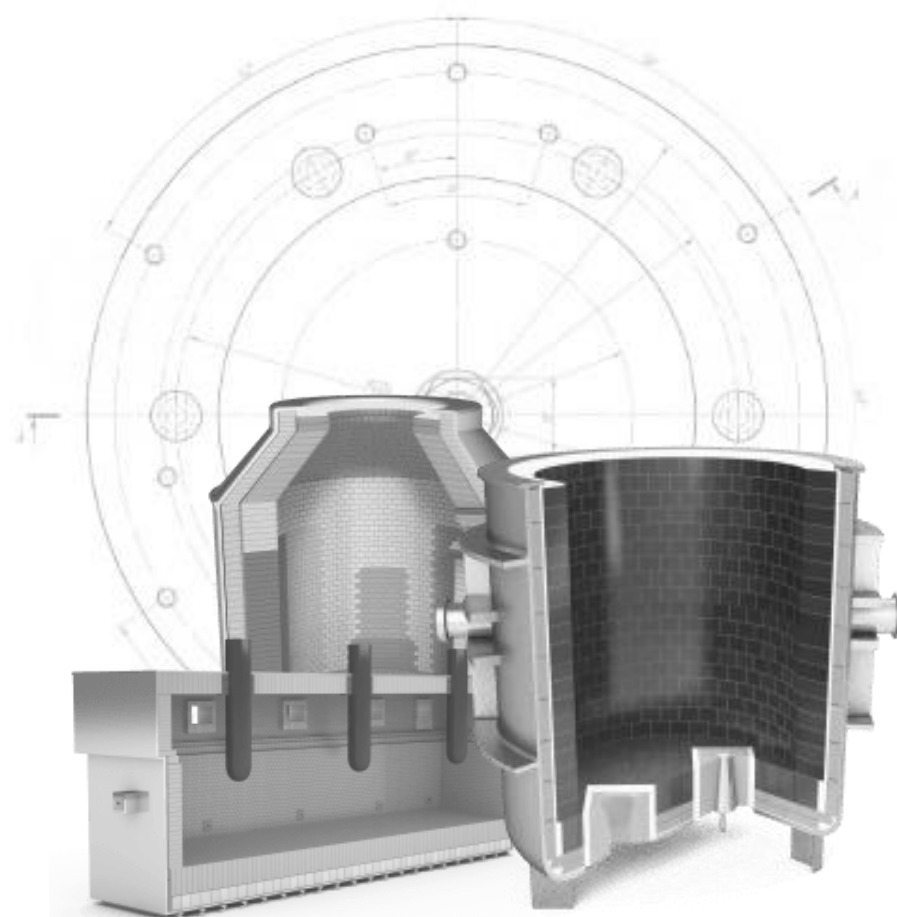

RACHUNEK ZYSKÓW I STRAT GK - ZAŁĄCZNIKI

RZiS (w tys. zł)	1H19	1H20	2Q19	2Q20	Zmiana	Zmiana % 2Q20 vs 2Q19
Przychody ze sprzedaży	182 433	155 704	81 163	76 486	-4 677	-5,8%
Koszty wytworzenia	139 460	121 273	64 568	56 378	-8 190	-12,7%
Zysk brutto ze sprzedaży	42 973	34 431	16 595	20 108	3 513	21,2%
<i>Rentowność brutto %</i>	23,6%	22,1%	20,4%	26,3%		
Pozostałe przychody operacyjne	4 669	5 951	723	3 297	2 574	356,0%
Koszty sprzedaży	11 359	7 323	5 402	3 866	-1 536	-28,4%
Koszty ogólnego zarządu	9 437	11 062	4 768	4 914	146	3,1%
Koszty projektów badawczych (netto)	0	290	0	125	125	
Pozostałe koszty operacyjne	4 176	5 688	1 195	2 319	1 124	94,1%
Zysk operacyjny	22 670	16 019	5 953	12 181	6 228	104,6%
<i>Rentowność EBIT %</i>	12,4%	10,3%	7,3%	15,9%		
Amortyzacja	7 159	6 418	3 464	3 073	-391	-11,3%
EBITDA	29 829	22 437	9 417	15 254	5 837	62,0%
<i>Rentowność EBITDA %</i>	16,4%	14,4%	11,6%	19,9%		
Przychody finansowe	755	3 248	-538	469	1 007	-187,2%
Koszty finansowe	2 691	3 217	2 085	2 603	518	24,8%
Zysk brutto	20 734	16 050	3 330	10 047	6 717	201,7%
Podatek dochodowy	4 291	3 569	633	2 068	1 435	226,7%
Zysk netto	16 443	12 481	2 697	7 979	5 282	195,8%
<i>Rentowność netto %</i>	9,0%	8,0%	3,3%	10,4%		



BILANS GK – AKTYWA - ZAŁĄCZNIKI

(w tys. zł)	31.12.2019	30.06.2020	Zmiana %
Aktywa trwałe długoterminowe	243 584	244 934	0,6%
Aktywa obrotowe krótkoterminowe, w tym:	197 474	216 634	9,7%
Zapasy	81 903	77 242	-5,7%
Należności z tytułu dostaw i usług oraz pozostałe należności	86 743	84 870	-2,2%
Należności z tytułu bieżącego podatku dochodowego	4	9	125,0%
Pozostałe należności z tytułu wycen kontraktów	292	649	122,3%
Środki pieniężne i ich ekwiwalenty	26 260	51 408	95,8%
Krótkoterminowe aktywa finansowe	603		-100,0%
Krótkoterminowe rozliczenia międzyokresowe	1 669	2 456	47,2%
Aktywa dostępne do sprzedaży	91	0	-100,0%
AKTYWA RAZEM	441 149	461 568	4,6%

BILANS GK – PASYWA - ZAŁĄCZNIKI

(w tys. zł)	31.12.2019	30.06.2020	Zmiana %
Kapitał własny bez udziałów niekontrolujących	281 005	295 252	5,1%
Zobowiązanie długoterminowe, w tym:	65 794	53 194	-19,2%
Kredyty i pożyczki	24 544	11 582	-52,8%
Zobowiązania dług. z tytułu leasingu finansowego	1 139	748	-34,3%
Pochodne instrumenty finansowe	1	553	nd
Rezerwa na świadczenia prac. oraz pozostałe rezerwy długoterminowe	1 492	1 492	0,0%
Rezerwa z tytułu odroczonego podatku dochodowego	34 641	34 541	-0,3%
Rozliczenia międzyokresowe	3 977	4 278	7,6%
Zobowiązania krótkoterminowe, w tym:	94 259	113 122	20,0%
Zobowiązania z tytułu dostaw i usług oraz pozostałe zobowiązania	42 090	45 424	7,9%
Pochodne instrumenty finansowe	1	489	n
Kredyty i pożyczki	39 016	56 110	43,8%
Zobowiązania krótkoterminowe z tytułu leasingu finansowego	917	879	-4,1%
Zobowiązania z tytułu bieżącego podatku dochodowego	5 528	905	-83,6%
Rezerwa na świadczenia prac. oraz pozostałe rezerwy krótkoterminowe	5 509	7 079	28,5%
Rozliczenia międzyokresowe	1 198	2 236	86,6%
Zobowiązania związane z aktywami dostępnymi do sprzedaży	91	0	-100,0%
PASYWA RAZEM	441 149	461 568	4,6%

DISCLAIMER

Niniejsza prezentacja została przygotowana przez Zakłady Magnezytowe „ROPCZYCE” S.A. z siedzibą w Warszawie /dalej „ZMR”/ dla celów wyłącznie informacyjnych. Prezentacja wyraża wiedzę oraz poglądy jej autorów, według stanu na dzień sporządzenia prezentacji. Pomimo faktu, iż ZMR uważa, iż informacje zaprezentowane w prezentacji pochodziły z wiarygodnych źródeł, nie zostały one niezależnie zweryfikowane. Niniejsza prezentacja została przygotowana z zachowaniem należytej staranności, niemniej jednak ZMR nie gwarantuje dokładności ani kompletności opracowania, w szczególności w przypadku, gdyby informacje na których oparto się przy sporządzaniu opracowania okazały się niedokładne, niekompletne, lub nie w pełni odzwierciedlały stan faktyczny. Prezentacja może zawierać sformułowania i poglądy dotyczące przyszłych wydarzeń. ZMR nie zobowiązuje się ani nie bierze na siebie odpowiedzialności uaktualniania tych sformułowań i poglądów dotyczących przyszłych wydarzeń jak również nie gwarantuje, że prognozy będą pokrywały się z rzeczywistymi danymi w przyszłości.

Niniejszy dokument nie stanowi jakiegokolwiek oferty lub zaproszenia do nabycia /objęcia/ akcji ZMR lub jakichkolwiek innych instrumentów finansowych wyemitowanych lub wydanych przez ZMR. Informacje zawarte w prezentacji nie powinny stanowić podstawy jakiegokolwiek decyzji inwestycyjnej dotyczącej ww. akcji lub instrumentów finansowych. Niniejszy dokument nie stanowi również żadnej rekomendacji co do ewentualnej inwestycji w akcje emitowane przez ZMR w przyszłości.

Wyrażone opinie odzwierciedlają sądy i przypuszczenia ZMR na dzień sporządzenia prezentacji i mogą ulec zmianie bez uprzedzenia, w przypadku gdy ZMR uzyska informacje, które mogą prowadzić do istotnej zmiany wyrażonych w prezentacji opinii. ZMR nie będzie odpowiedzialna za żadne konsekwencje wynikające z wykorzystania tej prezentacji jak również poleganie na opiniach i stwierdzeniach w niej zawartych oraz jakiegokolwiek pominięcia.



Zakłady Magnezytowe
"ROPCZYCE" S.A.

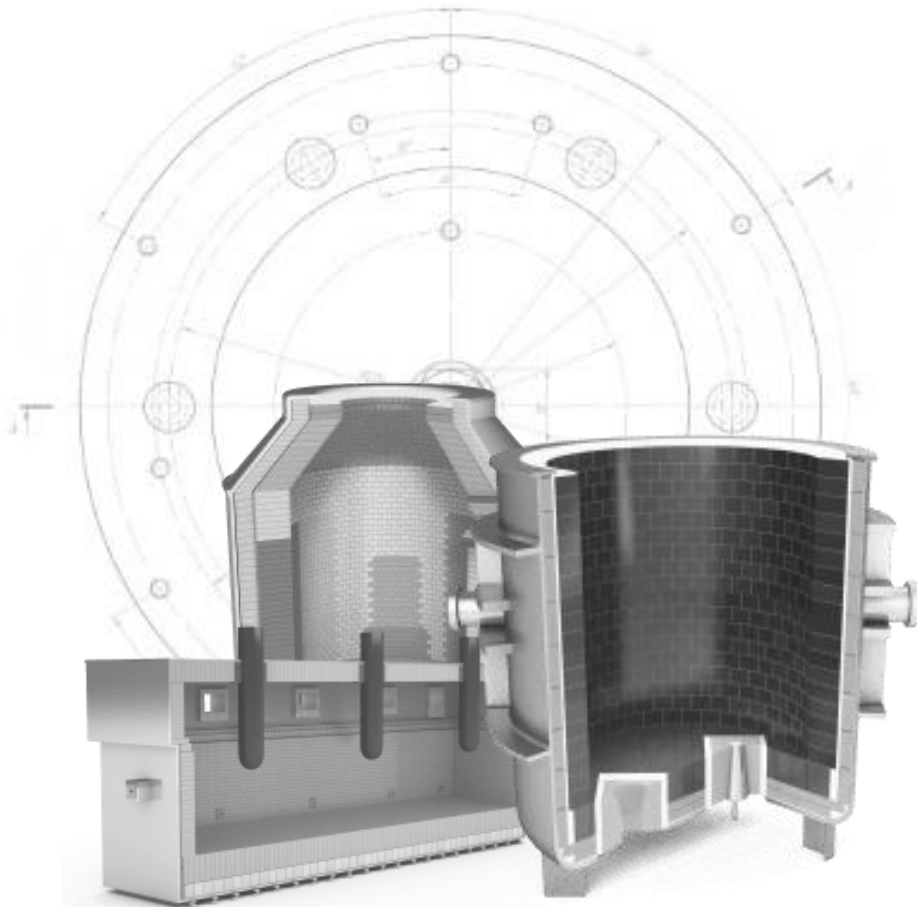

Zakłady Magnezytowe „ROPCZYCE” S.A.

ul. Postępu 15c
02-676 Warszawa

Tel. centrala: +48 17 22 29 222
Fax: +48 17 22 29 229

sekretariat@ropczyce.com.pl
export@ropczyce.com.pl

RELACJE INWESTORSKIE

Leszek Piczak

tel.: +48 17 222 92 22
e-mail: leszek.piczak@ropczyce.com.pl

Grzegorz Grelo

tel.: +48 600 450 074
e-mail: g.grelo@makmedia.pl

www.ropczyce.com.pl