

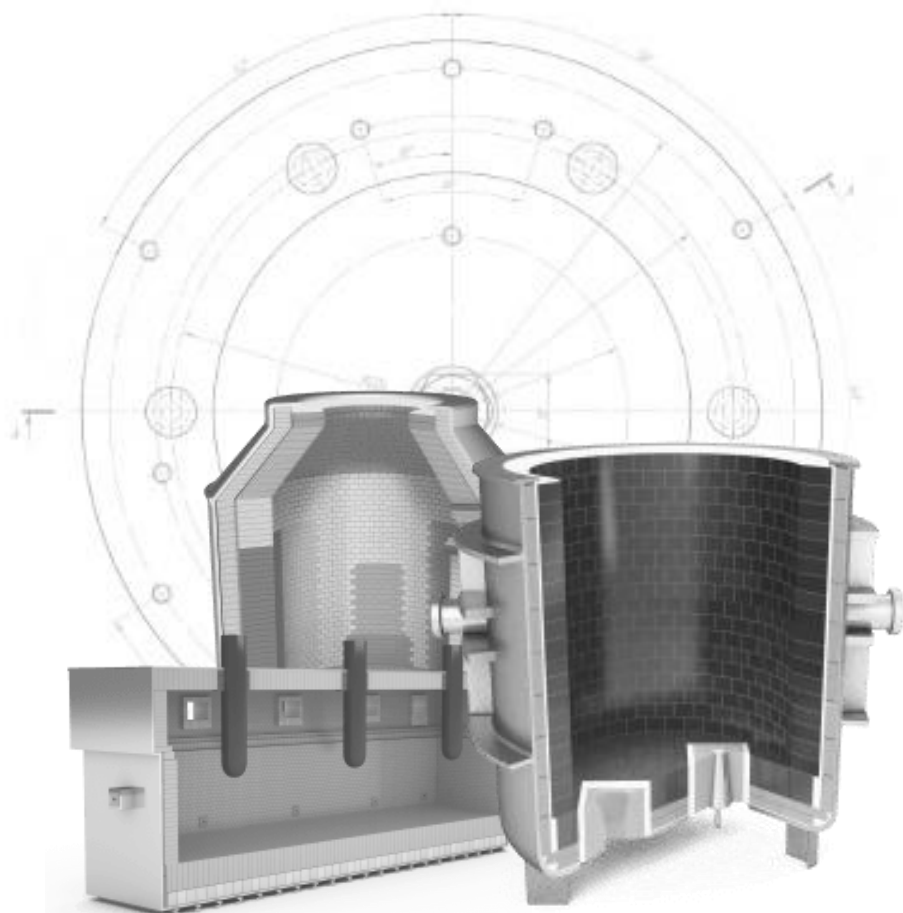

Zakłady Magnezytowe
"ROPCZYCE" S.A.



PREZENTACJA INWESTORSKA

WYNIKI FINANSOWE ZA
TRZECI KWARTAŁ 2020 ROKU

29 października 2020

PODSUMOWANIE ISTOTNYCH WYDARZEŃ DO DATY PUBLIKACJI RAPORTU

POZIOM PRZYCHODÓW I ZYSKOWNOŚCI W 9M20

- przychody 223,6 mln zł
- EBIT 25,5 mln zł
- EBITDA 34,9 mln zł
- zysk netto 20,4 mln zł

SEGMENTY ODBIORCÓW W 9M20

- hutnictwo żelaza i stali 106,3 mln zł
- hutnictwo metali nieżelaznych 57,4 mln zł
- przemysł cementowo-wapienniczy 36,1 mln zł
- przemysł odlewniczy 11,9 mln zł

ISTOTNE WYDARZENIA MAKROEKONOMICZNE

- utrzymujący się niski poziom koniunktury szczególnie w branży hutnictwa żelaza i stali w Europie i w Polsce, spotęgowany stanem pandemii koronawirusa
- wysoki poziom kosztów energii i pozwoleń na emisję CO₂ w UE
- skutki wojny handlowej pomiędzy USA a Chinami

ISTOTNE WYDARZENIA W SPÓŁCE

- wypłata dywidendy w kwocie 1 zł za jedną akcję. Dniem dywidendy był 24.09, a dniem wypłaty 12.10,
- objęcie akcji przez uczestników Programu Motywacyjnego w ramach I transzy,
- uchwalenie przez WZA II transzy Programu Motywacyjnego,
- nawiązanie przez ZMR North America Inc. w USA, pierwszych kontaktów handlowych z potencjalnymi kontrahentami na rynku USA (negocjacje kontraktów, dostawy testowe).



+78%
wzrostu

zysku netto
w 3Q20 kw./kw.

+40%
wzrostu

przychodów w
segmencie metali
nieżelaznych r/r

WYNIKI FINANSOWE GRUPY KAPITAŁOWEJ ZM „ROPCZYCE” S.A.

RZiS (w mln zł)	9M19	9M20	3Q19	3Q20	Zmiana 9M20/9M19	Zmiana 3Q20/3Q19
Przychody ze sprzedaży	252,0	223,6	69,6	67,9	-11,3%	-2,5%
Zysk brutto ze sprzedaży	56,4	49,7	13,4	15,3	-11,8%	+13,9%
<i>marża brutto sprzedaży %</i>	22,4%	22,2%	19,3%	22,5%	-	-
EBITDA	36,8	34,9	7,0	12,5	-5,2%	+77,8%
<i>marża EBITDA %</i>	14,6%	15,6%	10,1%	18,4%	-	-
EBIT	26,2	25,5	3,5	9,5	-2,8%	+167,1%
<i>marża EBIT %</i>	10,4%	11,4%	5,1%	13,9%	-	-
Zysk netto	20,9	20,4	4,4	7,9	-2,3%	+78,3%
<i>marża netto %</i>	8,3%	9,1%	6,4%	11,7%	-	-

WYNIKI FINANSOWE GRUPY KAPITAŁOWEJ ZM „ROPCZYCE” S.A. c.d.

PRZYCHODY ZE SPRZEDAŻY (W MLN ZŁ)

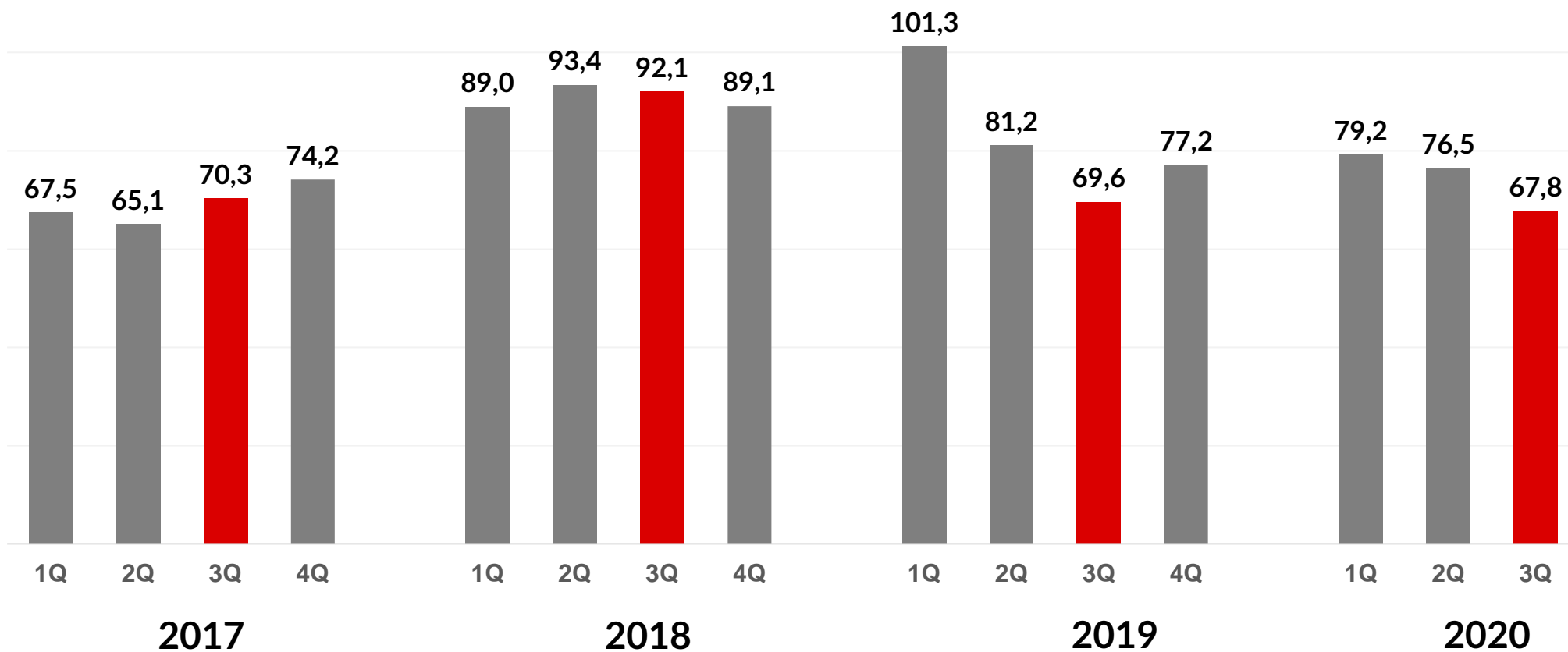

ZYSKOWNOŚĆ, PŁYNNOŚĆ I FINANSOWANIE

POZIOMY ZYSKOWNOŚCI

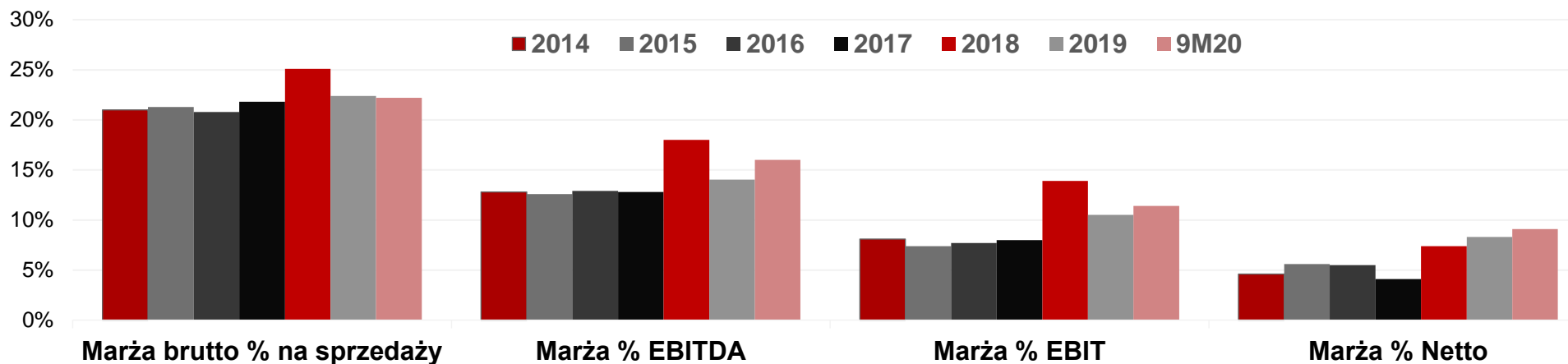

WSKAŹNIKI PŁYNNOŚCI GRUPY

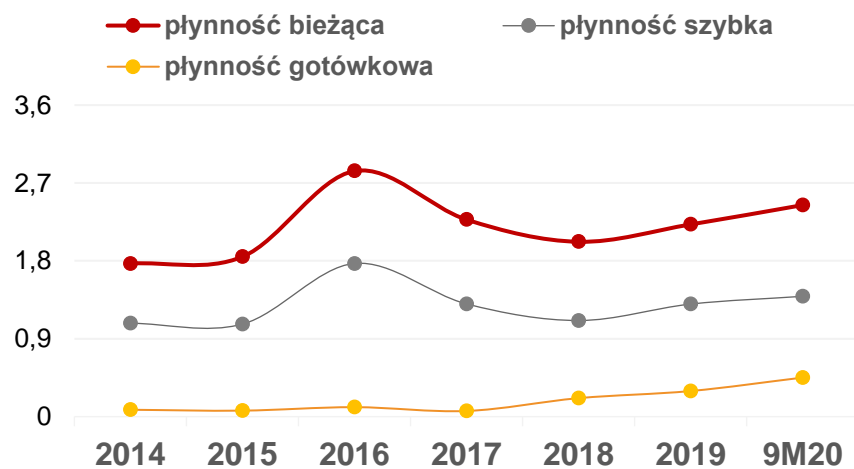

FINANSOWANIE ZEWNĘTRZNE (%)

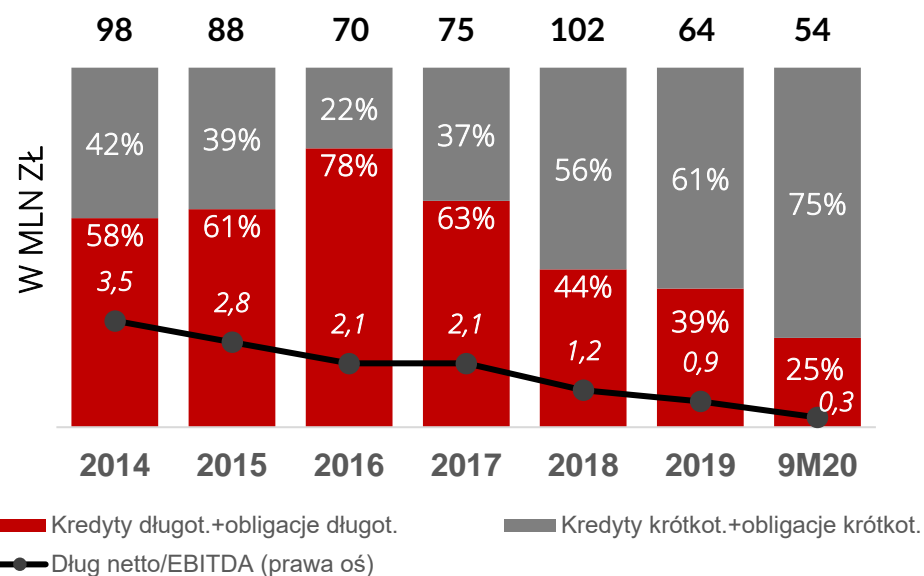



Zakłady Magnezytowe
"ROPCZYCE" S.A.

STRUKTURA SPRZEDAŻY

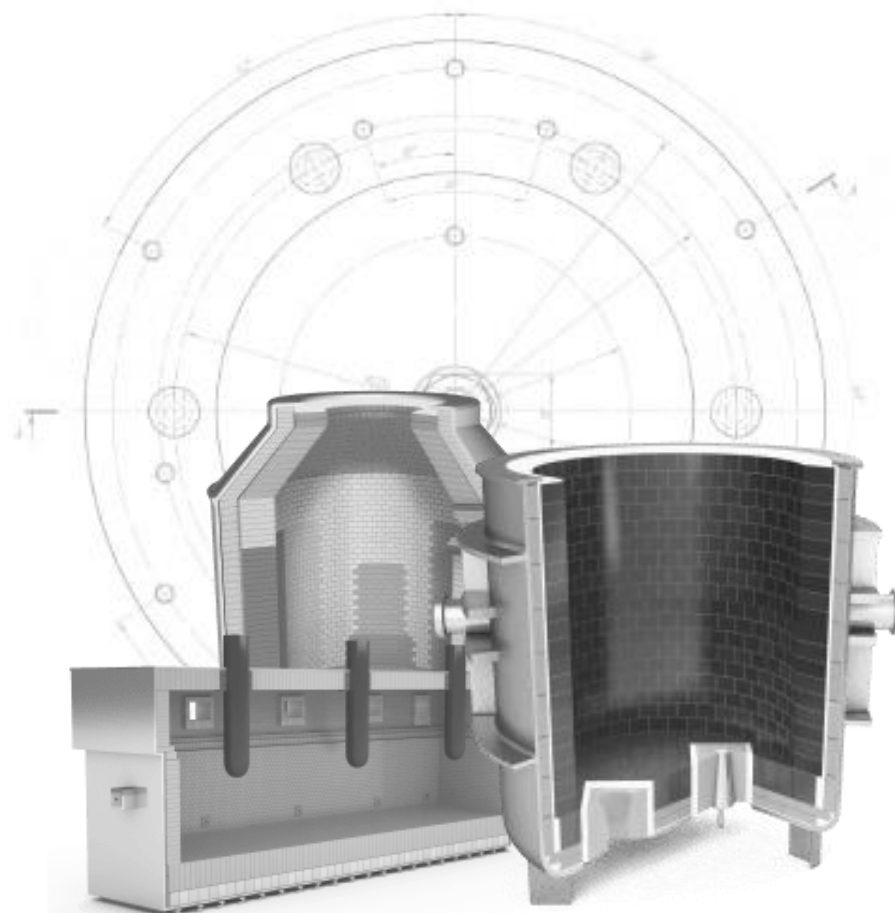

STRUKTURA PRODUKTOWA I BRANŻOWA ZMR S.A.

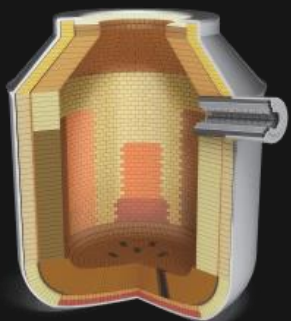

-10%
r/r

PRZEMYSŁ

ŻELAZA I STALI

- Utrzymująca się słaba koniunktura zwłaszcza w Europie i w Polsce,
- Pozyskanie nowych kontrahentów z Francji, Belgii i Ukrainy,
- Rozwijanie specjalizacji projektowej skutkujące realizacjami m.in. w Czechach i Libii.

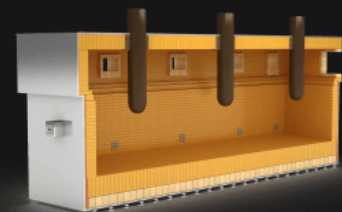

+40%
r/r

HUTNICTWO

METALI NIEŻELAZNYCH

- Dalsza realizacja sprzedaży w ramach kompleksowych projektów,
- Nowe kontrakty na realizację w Belgii oraz Indonezji.
- Współpraca z podmiotami europejskimi m.in. z Hiszpanii, Belgii i Austrii,

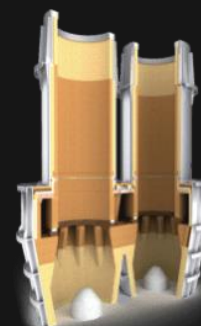

-45%
r/r

PRZEMYSŁ

CEMENTOWO-WAPIENNICZY

- Przesunięcie planowanych zamówień eksportowych z powodu lockdownu na rynkach Afryki i Bliskiego Wschodu,
- Symptomy poprawy sytuacji u klientów z Pakistanu, USA i Rosji,
- Pozytywne prognozy obrotów w sektorze w kolejnych okresach.

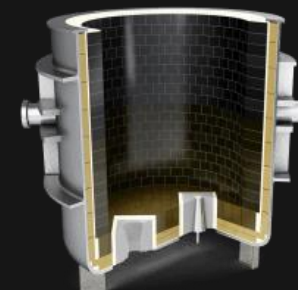

-30%
r/r

PRZEMYSŁ

ODLEWNICZY

- Problemy organizacyjne i finansowe w sektorze odlewniczym, będące konsekwencją sytuacji Covid19.
- Presja kosztowa połączona z redukcją zapotrzebowania na materiały ogniotrwałe.
- Aktywne poszukiwania partnerów handlowych na rynkach Wschodnich.

SPRZEDAŻ PODSTAWOWA WG BRANŻ W 9M20

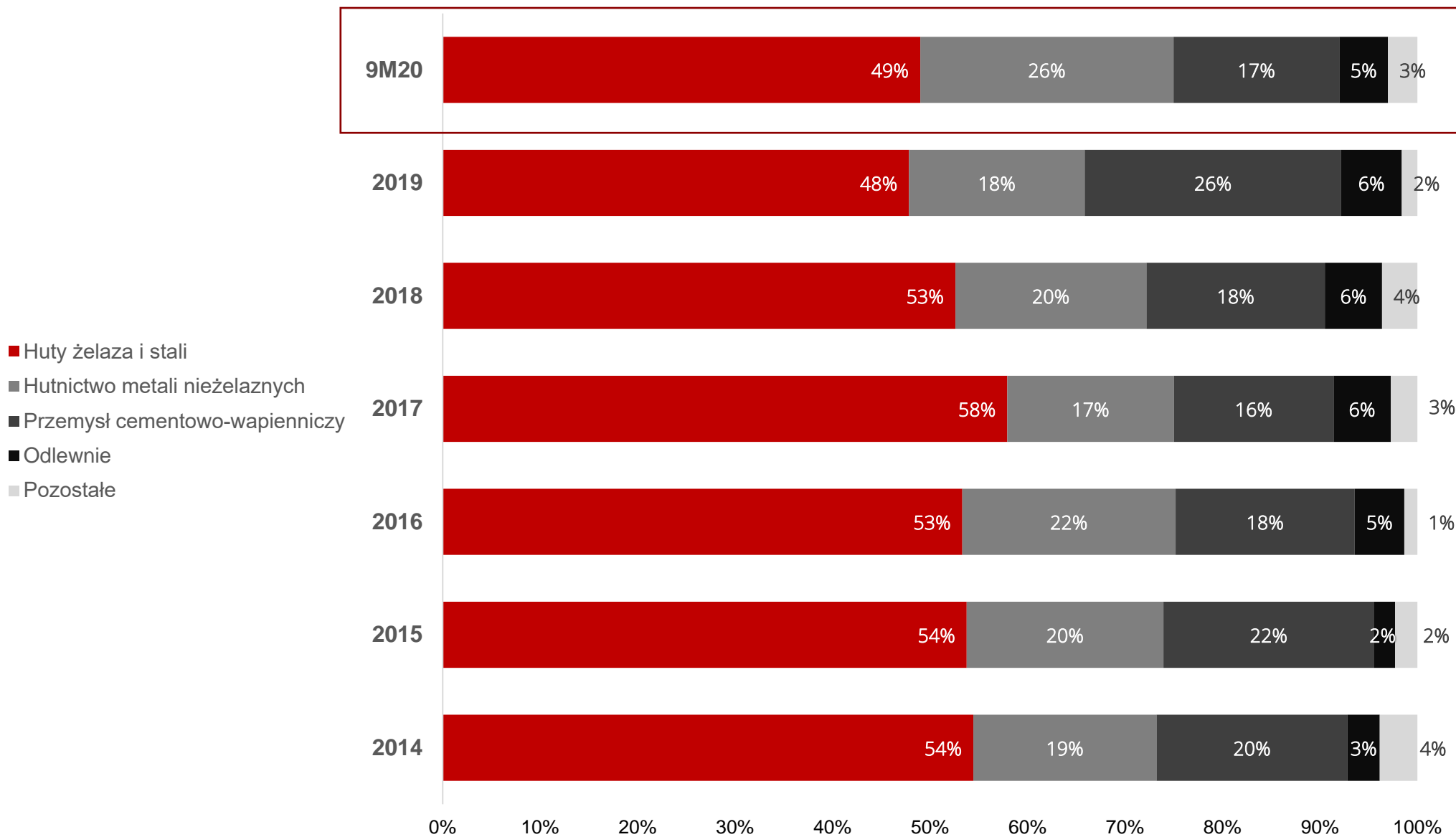

STRUKTURA GEOGRAFICZNA I PRODUKTOWA SPRZEDAŻY W 3Q20

STRUKTURA GEOGRAFICZNA SPRZEDAŻY

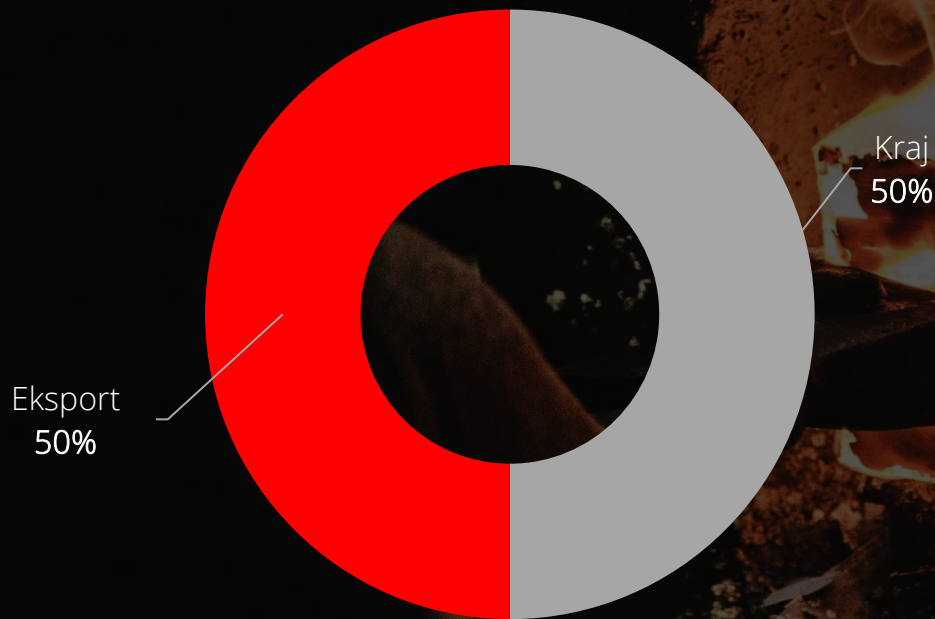

STRUKTURA SPRZEDAŻY WG GRUP WYROBÓW

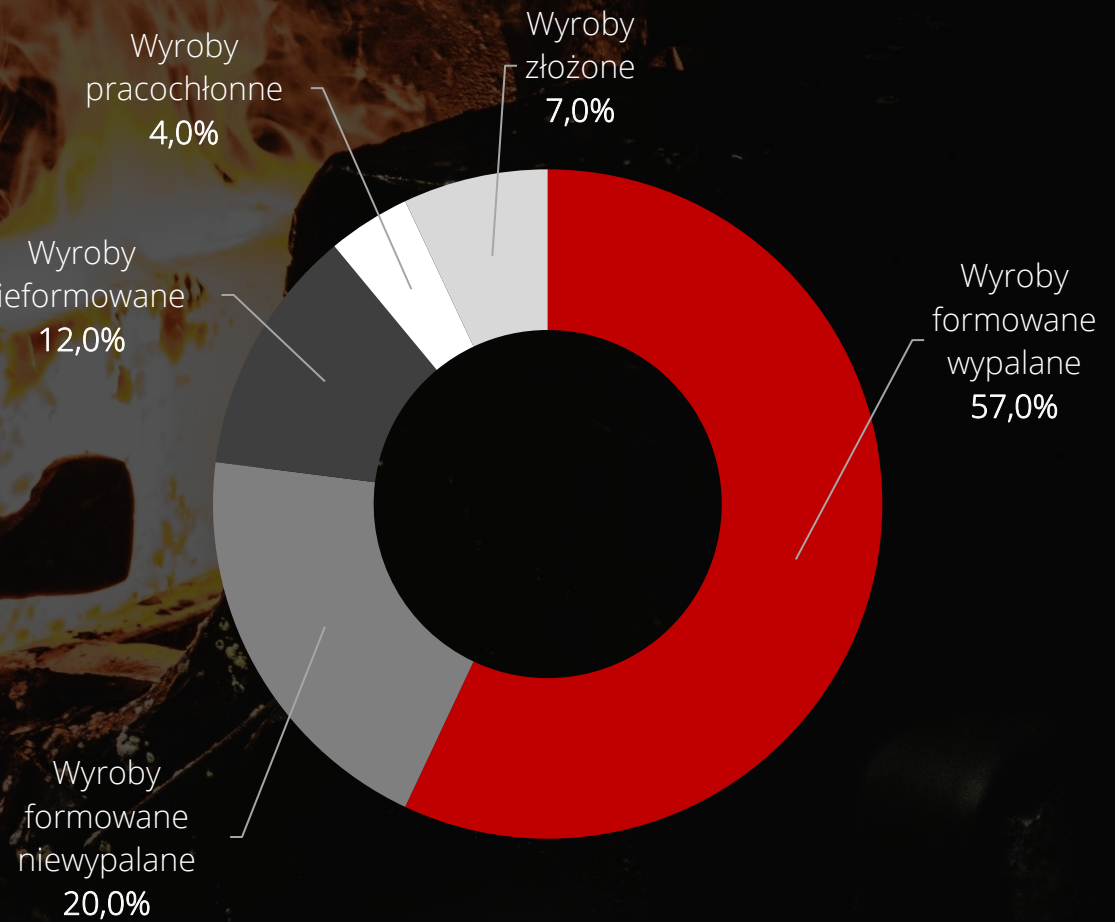

WYCENA PORÓWNAWCZA

— RPC — WIG — WIG_BUDOWNICTWO RPC VS WIG VS WIG_BUD

1.01.2018 – 21.10.2020

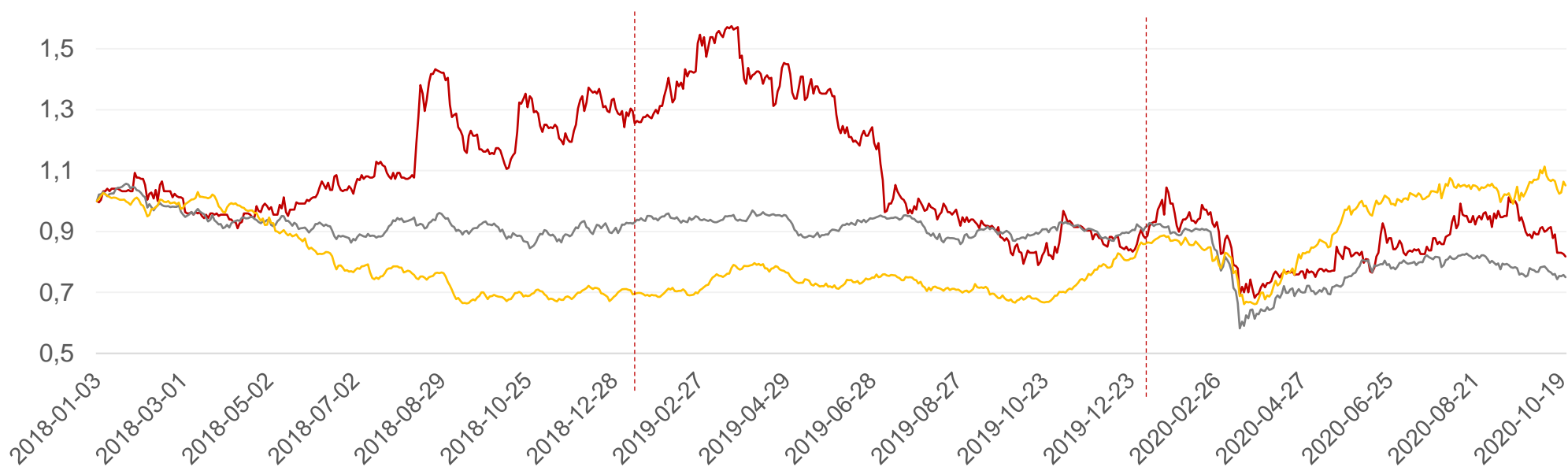

SPÓŁKA	INDEKS	P/E	P/BV	ROI	ROE	ROA
Vesuvius PLC	LSE	8,43	1,08	3,20	2,38	4,03
RHI Magnesita	ATX	7,01	1,84	3,29	2,35	4,34

Wycena porównawcza zagranicznych spółek notowanych na giełdach w Wiedniu i Londynie, które podobnie jak ZMR S.A. specjalizują się w produkcji materiałów ogniotrwałych.

ZMR S.A.*	WSE	3,39	0,30	11,01	9,00	6,12
-----------	-----	------	------	-------	------	------

ŹRÓDŁO: REUTERS | STAN NA 21 PAŹDZIERNIKA 2020 ROKU
*wskaźniki zanualizowane



SCHEMAT GRUPY KAPITAŁOWEJ

Grupa Kapitałowa „ROPCZYCE”



**Zakłady
Magnezytowe
„ROPCZYCE” S.A.**



100%

**Ropczyce
ENGINEERING
Sp. z o.o.**

Misją spółki jest rozwijanie działalności inżynierskiej związanej z ceramiką ogniotrwałą w branżach obsługiwanych przez ZM „ROPCZYCE”, a także poszukiwanie nowych rynków zbytu w przemysłach wykorzystujących procesy wysokotemperaturowe, np. energetyka, wysokotemperaturowa utylizacja odpadów przemysłowych.

100%

**ZM Nieruchomości
Sp. z o.o.**

Cel działalności: optymalizacja wykorzystania posiadanego majątku, nie związanego z core businessem Spółki. Wartość nieruchomości w Gliwicach, w Żmigrodzie i w Chrzanowie to łącznie ponad 60 mln zł. Grupa jest otwarta na wykorzystanie nieruchomości jako aktywów w ramach wspólnych przedsięwzięć z partnerami zewnętrznymi.

100%

**ZMR NORTH AMERICA,
INC.**

Zadaniem spółki jest rozwijanie działalności handlowej i marketingowej w zakresie wyrobów ogniotrwałych produkowanych przez ZM ROPCZYCE, na rynkach Ameryki Północnej.

100%

**Haicheng Ropczyce
Refractory Materials
Co. Ltd (WFOE)**

W dniu 12 października 2020 roku nastąpiło zakończenie procesu likwidacji spółki.

DANE RYNKOWE I AKCJONARIAT

Struktura akcjonariatu
(21.10.2020 r.)

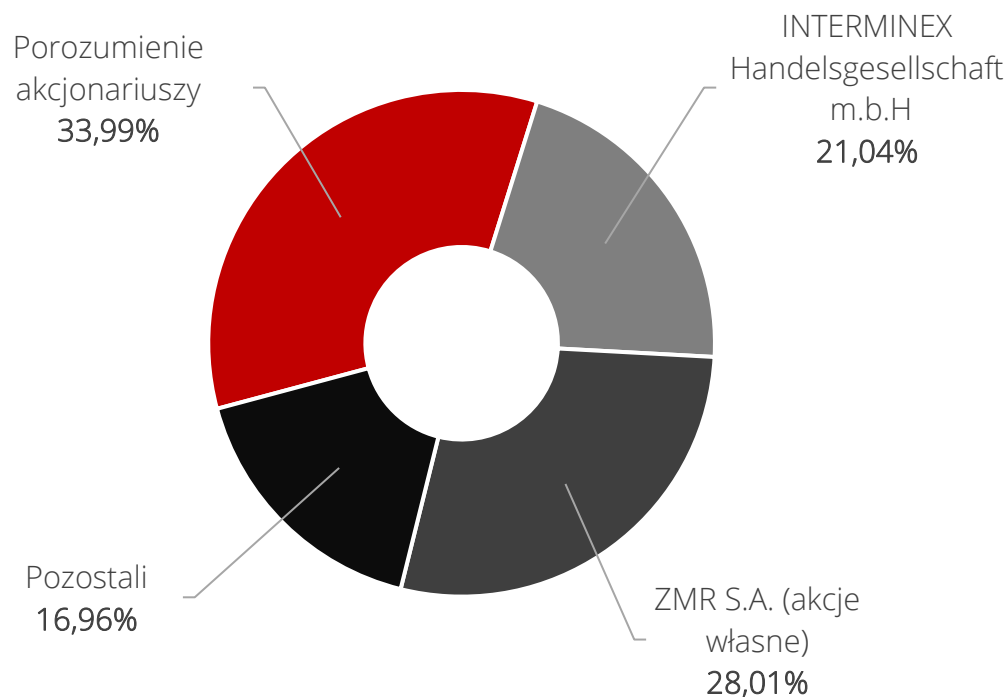

DANE RYNKOWE (21.10.2020 r.)

Liczba akcji:	6 259 634
Liczba akcji (bez akcji własnych):	4 506 303
Kurs akcji:	20,20 zł
*Wartość przedsiębiorstwa (EV):	140,99 mln zł
Kapitalizacja:	126,44 mln zł
Free float:	16,96%
P/E (bez akcji własnych)	3,39
P/BV (bez akcji własnych)	0,30

* Metodologia wyliczenia wskaźnika EV: Kapitalizacja 21.10.2020 r. + dług netto

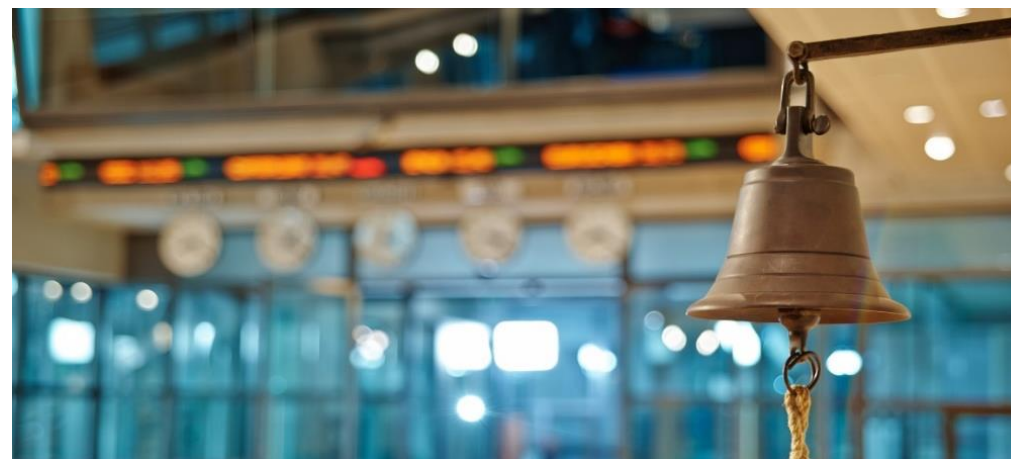

DYWIDENDA

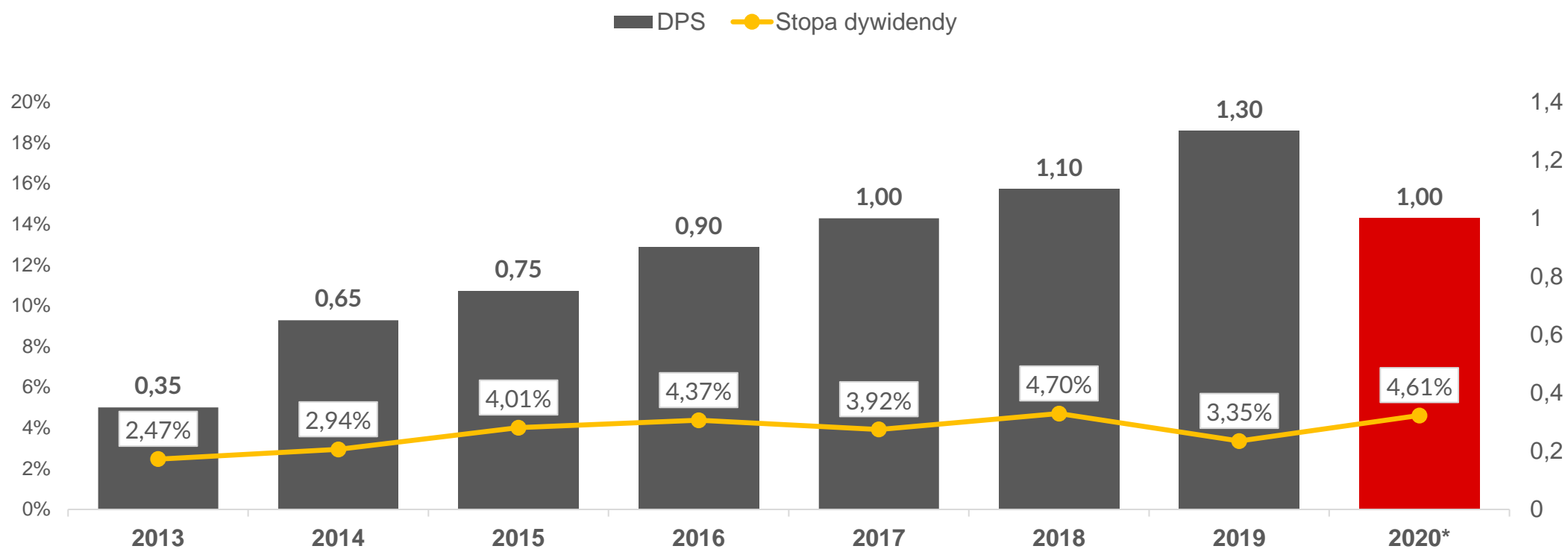

*GK ZM Ropczyce wypłaciła dywidendę w kwocie 1 zł za jedną akcję. Dniem dywidendy był 24.09.2020, a dniem wypłaty 12.10.2020. 4 506 303 sztuk akcji zostało objętych dywidendą.



Zakłady Magnezytowe
"ROPCZYCE" S.A.

ZAŁĄCZNIKI

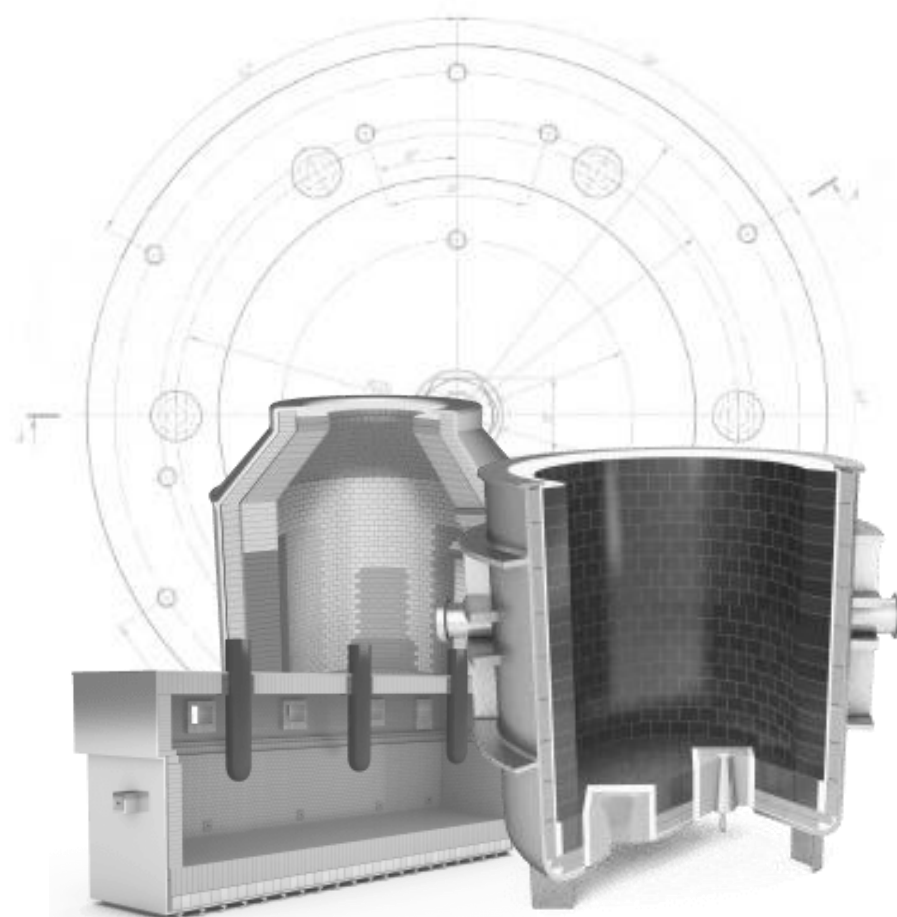

RACHUNEK ZYSKÓW I STRAT GK - ZAŁĄCZNIKI

RZIS (w tys. zł)	9M19	9M20	3Q19	3Q20	Zmiana	Zmiana % 3Q20 vs 3Q19
Przychody ze sprzedaży	252 039	223 557	69 606	67 853	-1 753	-2,5%
Koszty wytworzenia	195 663	173 856	56 203	52 583	-3 620	-6,4%
Zysk brutto ze sprzedaży	56 376	49 701	13 403	15 270	1 867	13,9%
<i>Rentowność brutto %</i>	22,4%	22,2%	19,3%	22,5%	-	-
Pozostałe przychody operacyjne	6 035	8 980	1 366	3 029	1 663	121,7%
Koszty sprzedaży	16 030	9 763	4 671	2 440	-2 231	-47,8%
Koszty ogólnego zarządu	14 104	15 918	4 667	4 856	189	4,0%
Koszty projektów badawczych (netto)	0	421	0	131	131	nd
Pozostałe koszty operacyjne	6 068	7 107	1 892	1 419	-473	-25,0%
Zysk operacyjny	26 209	25 472	3 539	9 453	5 914	167,1%
<i>Rentowność EBIT %</i>	10,4%	11,4%	5,1%	13,9%	-	-
Amortyzacja	10 644	9 457	3 485	3 039	-446	-12,8%
EBITDA	36 853	34 929	7 024	12 492	5 468	77,8%
<i>Rentowność EBITDA %</i>	14,6%	15,6%	10,1%	18,4%	-	-
Przychody finansowe	2 963	3 668	2 208	420	-1 788	-81,0%
Koszty finansowe	2 868	3 386	177	169	-8	-4,5%
Zysk brutto	26 304	25 754	5 570	9 704	4 134	74,2%
Podatek dochodowy	5 422	5 359	1 131	1 790	659	58,3%
Zysk netto	20 882	20 395	4 439	7 914	3 475	78,3%
<i>Rentowność netto %</i>	8,3%	9,1%	6,4%	11,7%	-	-

BILANS GK – AKTYWA - ZAŁĄCZNIKI

(w tys. zł)	31.12.2019	30.09.2020	Zmiana %
Aktywa trwałe długoterminowe	243 584	244 103	0,2%
Aktywa obrotowe krótkoterminowe, w tym:	197 474	195 284	-1,1%
Zapasy	81 903	84 266	2,9%
Należności z tytułu dostaw i usług oraz pozostałe należności	86 743	70 603	-18,6%
Należności z tytułu bieżącego podatku dochodowego	4	87	2075,0%
Pozostałe należności z tytułu wycen kontraktów	292	2 140	632,9%
Środki pieniężne i ich ekwiwalenty	26 260	35 964	37,0%
Krótkoterminowe aktywa finansowe	603	0	nd
Krótkoterminowe rozliczenia międzyokresowe	1 669	2 224	33,3%
Aktywa dostępne do sprzedaży	91	0	nd
AKTYWA RAZEM	441 149	439 387	-0,4%

BILANS GK – PASYWA - ZAŁĄCZNIKI

(w tys. zł)	31.12.2019	30.09.2020	Zmiana %
Kapitał własny bez udziałów niekontrolujących	281 005	298 715	6,3%
Zobowiązanie długoterminowe, w tym:	65 794	53 750	-18,3%
Kredyty i pożyczki	24 544	12 143	-50,5%
Zobowiązania dług. z tytułu leasingu finansowego	1 139	675	-40,7%
Pochodne instrumenty finansowe	1	551	Nd.
Rezerwa na świadczenia prac. oraz pozostałe rezerwy długoterminowe	1 492	1 492	0,0%
Rezerwa z tytułu odroczonego podatku dochodowego	34 641	34 810	0,5%
Rozliczenia międzyokresowe	3 977	4 079	2,6%
Zobowiązania krótkoterminowe, w tym:	94 259	86 922	-7,8%
Zobowiązania z tytułu dostaw i usług oraz pozostałe zobowiązania	42 090	40 298	-4,3%
Pochodne instrumenty finansowe	1	614	Nd.
Kredyty i pożyczki	39 016	36 765	-5,8%
Zobowiązania krótkoterminowe z tytułu leasingu finansowego	917	929	1,3%
Zobowiązania z tytułu bieżącego podatku dochodowego	5 528	0	-100,0%
Rezerwa na świadczenia prac. oraz pozostałe rezerwy krótkoterminowe	5 509	7 088	28,7%
Rozliczenia międzyokresowe	1 198	1 228	2,5%
Zobowiązania związane z aktywami dostępnymi do sprzedaży	91	0	-100,0%
PASYWA RAZEM	441 149	439 387	-0,4%

DISCLAIMER

Niniejsza prezentacja została przygotowana przez Zakłady Magnezytowe „ROPCZYCE” S.A. z siedzibą w Warszawie /dalej „ZMR”/ dla celów wyłącznie informacyjnych. Prezentacja wyraża wiedzę oraz poglądy jej autorów, według stanu na dzień sporządzenia prezentacji. Pomimo faktu, iż ZMR uważa, iż informacje zaprezentowane w prezentacji pochodziły z wiarygodnych źródeł, nie zostały one niezależnie zweryfikowane. Niniejsza prezentacja została przygotowana z zachowaniem należytej staranności, niemniej jednak ZMR nie gwarantuje dokładności ani kompletności opracowania, w szczególności w przypadku, gdyby informacje na których oparto się przy sporządzaniu opracowania okazały się niedokładne, niekompletne, lub nie w pełni odzwierciedlały stan faktyczny. Prezentacja może zawierać sformułowania i poglądy dotyczące przyszłych wydarzeń. ZMR nie zobowiązuje się ani nie bierze na siebie odpowiedzialności uaktualniania tych sformułowań i poglądów dotyczących przyszłych wydarzeń jak również nie gwarantuje, że prognozy będą pokrywały się z rzeczywistymi danymi w przyszłości.

Niniejszy dokument nie stanowi jakiegokolwiek oferty lub zaproszenia do nabycia /objęcia/ akcji ZMR lub jakichkolwiek innych instrumentów finansowych wyemitowanych lub wydanych przez ZMR. Informacje zawarte w prezentacji nie powinny stanowić podstawy jakiegokolwiek decyzji inwestycyjnej dotyczącej ww. akcji lub instrumentów finansowych. Niniejszy dokument nie stanowi również żadnej rekomendacji co do ewentualnej inwestycji w akcje emitowane przez ZMR w przyszłości.

Wyrażone opinie odzwierciedlają sądy i przypuszczenia ZMR na dzień sporządzenia prezentacji i mogą ulec zmianie bez uprzedzenia, w przypadku gdy ZMR uzyska informacje, które mogą prowadzić do istotnej zmiany wyrażonych w prezentacji opinii. ZMR nie będzie odpowiedzialna za żadne konsekwencje wynikające z wykorzystania tej prezentacji jak również poleganie na opiniach i stwierdzeniach w niej zawartych oraz jakiegokolwiek pominięcia.



Zakłady Magnezytowe
"ROPCZYCE" S.A.

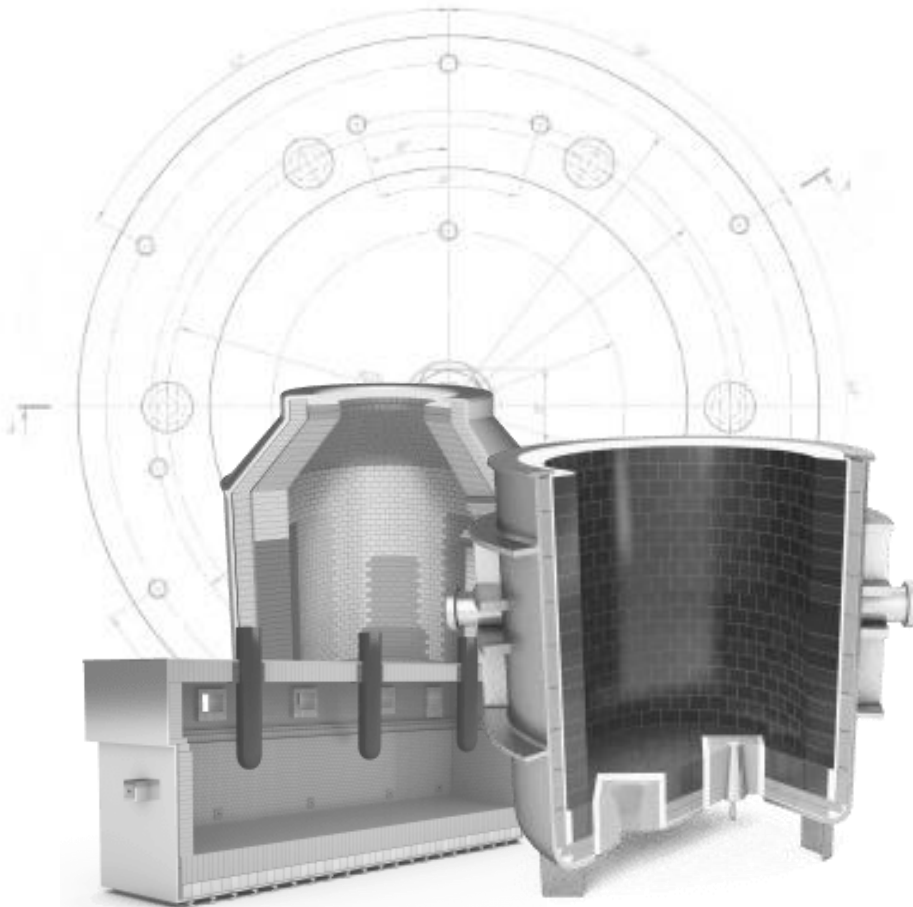

Zakłady Magnezytowe „ROPCZYCE” S.A.

ul. Postępu 15c
02-676 Warszawa

Tel. centrala: +48 17 22 29 222
Fax: +48 17 22 29 229

sekretariat@ropczyce.com.pl
export@ropczyce.com.pl

RELACJE INWESTORSKIE

Leszek Piczak

tel.: +48 17 222 92 22
e-mail: leszek.piczak@ropczyce.com.pl

Grzegorz Grelo

tel.: +48 600 450 074
e-mail: g.grelo@makmedia.pl

www.ropczyce.com.pl