

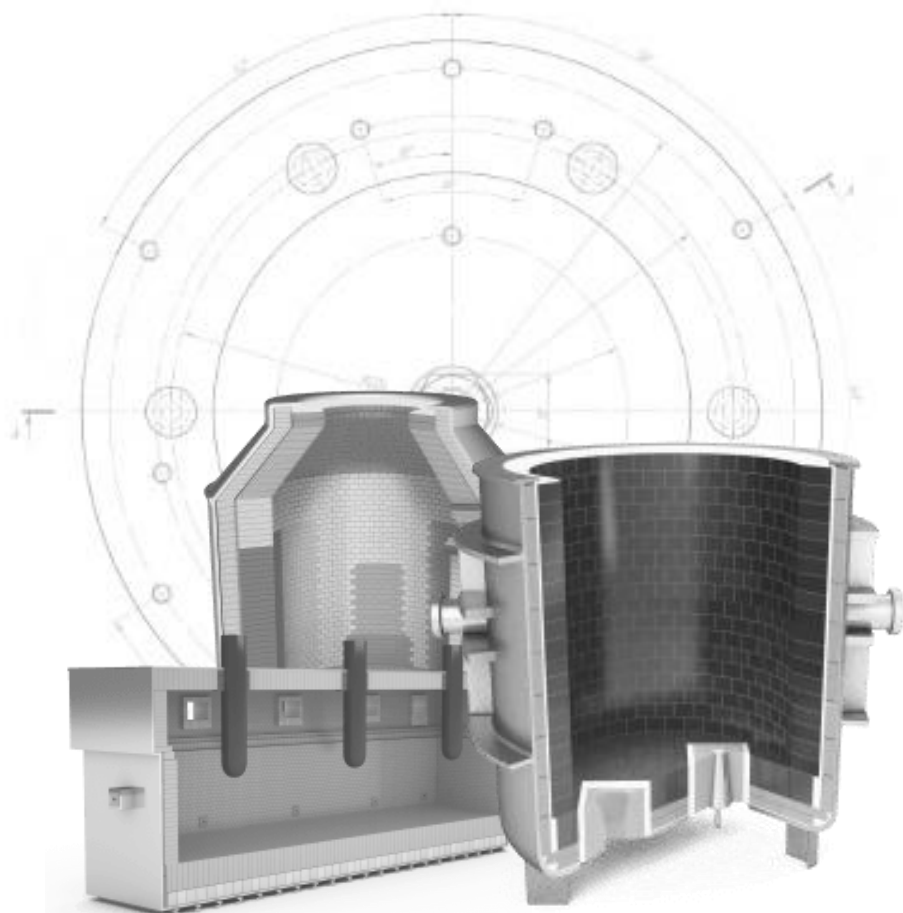

Zakłady Magnezytowe  
"ROPCZYCE" S.A.



# PREZENTACJA INWESTORSKA

WYNIKI FINANSOWE ZA  
TRZY KWARTAŁY 2019 ROKU

Warszawa | 25 października 2019 roku

# PODSUMOWANIE ISTOTNYCH WYDARZEŃ W OKRESIE 9 MIESIĘCY 2019 ROKU

## POZIOM PRZYCHODÓW I ZYSKOWNOŚCI

- przychody 252,0 mln zł
- EBIT 26,2 mln zł (-34,7% r/r)
- EBITDA 36,9 mln zł (-26,8% r/r)
- zysk netto 20,9 mln zł (+7,9% r/r)

## SEGMENTY ODBIORCÓW

- przemysł cementowo-wapienniczy (+37% r/r)
- hutnictwo żelaza i stali (-15% r/r)
- hutnictwo metali nieżelaznych (-21% r/r)
- przemysł odlewniczy (-8% r/r)

## ISTOTNE WYDARZENIA W SPÓŁCE

- rekordowa sprzedaż dla przemysłu cementowo-wapienniczego
- wysoki udział sprzedaży eksportowej: 56%
- przygotowanie dokumentacji inwestycyjnej wraz z wnioskiem o dotację na projekt bloku kogeneracyjnego – zakończenie druga połowa 2020 roku, szacowany koszt ok. 9,5 mln zł

## ISTOTNE WYDARZENIA MAKROEKONOMICZNE

- osłabienie koniunktury w szczególności w branży hutnictwa żelaza i stali w Europie i w Polsce
- skutki wojny handlowej pomiędzy USA a Chinami
- wzrost kosztów energii i pozwoleń na emisję CO<sub>2</sub> w UE



**20,9  
mln zł**

zysku netto  
za 9 miesięcy 2019

**66,0  
mln zł**

sprzedaży  
do segmentu  
cementowo -  
wapienniczego

## WYNIKI FINANSOWE GRUPY KAPITAŁOWEJ ZM „ROPCZYCE” S.A.

RZiS (w mln zł)	9M 2018	9M 2019	Zmiana	Zmiana %
<b>Przychody ze sprzedaży</b>	<b>274,5</b>	<b>252,0</b>	<b>-22,5</b>	<b>-8,2%</b>
<b>Zysk brutto ze sprzedaży</b>	<b>70,9</b>	<b>56,4</b>	<b>-14,5</b>	<b>-20,5%</b>
<i>marża brutto sprzedaży %</i>	25,8%	22,4%		
<b>EBITDA</b>	<b>50,4</b>	<b>36,9</b>	<b>-13,5</b>	<b>-26,8%</b>
<i>marża EBITDA %</i>	18,4%	14,6%		
<b>EBIT</b>	<b>40,2</b>	<b>26,2</b>	<b>-14,0</b>	<b>-34,7%</b>
<i>marża EBIT %</i>	14,6%	10,4%		
<b>Zysk netto</b>	<b>19,4</b>	<b>20,9</b>	<b>+1,5</b>	<b>+7,9%</b>
<i>marża netto %</i>	7,1%	8,3%		

# WYNIKI FINANSOWE GRUPY KAPITAŁOWEJ ZM „ROPCZYCE” S.A.

## ujęcie kwartalne

■ Przychody ze sprzedaży (w mln zł) — Rentowność EBITDA (%)

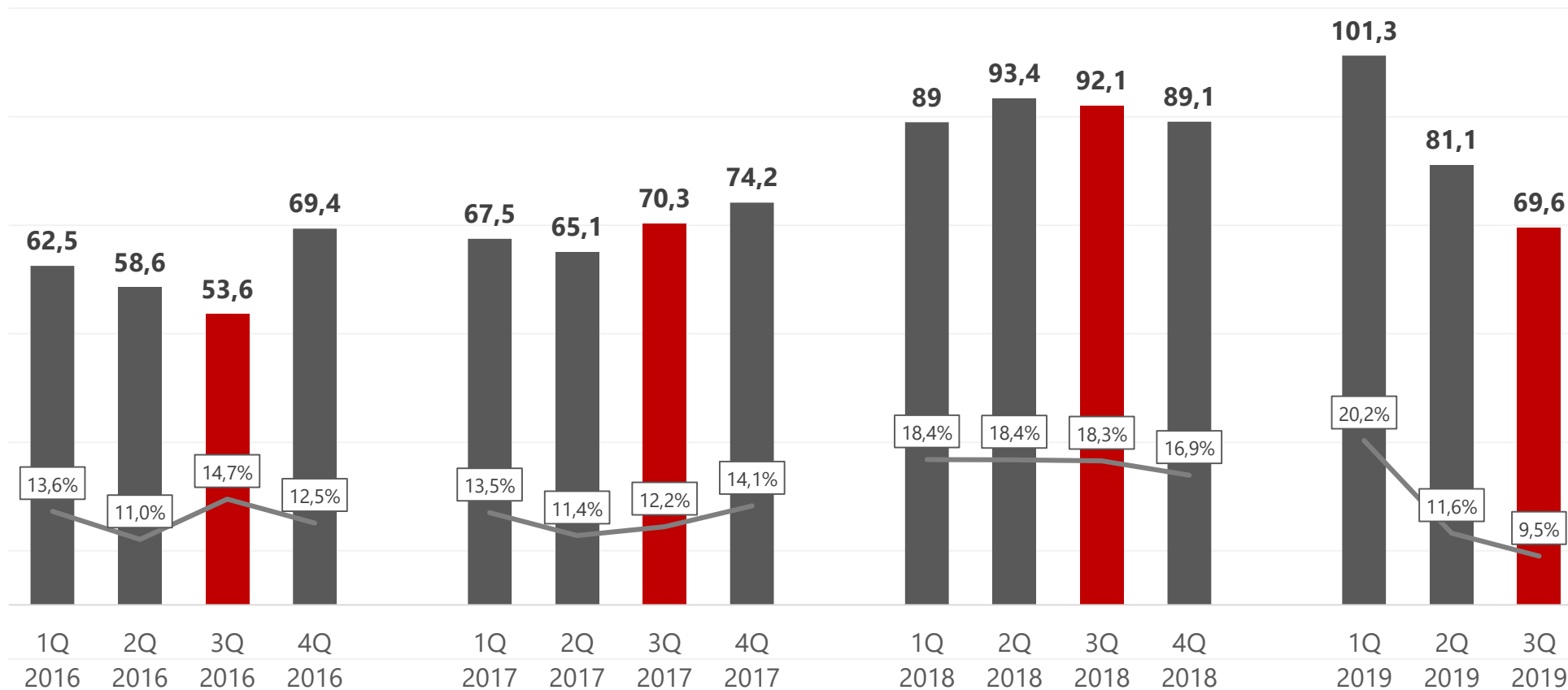

# ZYSKOWNOŚĆ, PŁYNNOŚĆ I FINANSOWANIE

## POZIOMY ZYSKOWNOŚCI

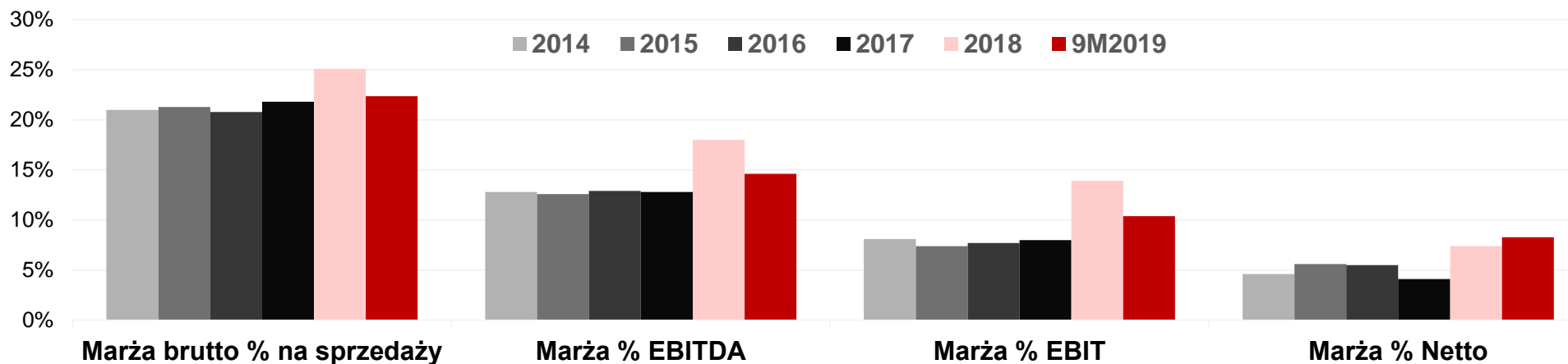

## WSKAŹNIKI PŁYNNOŚCI GRUPY

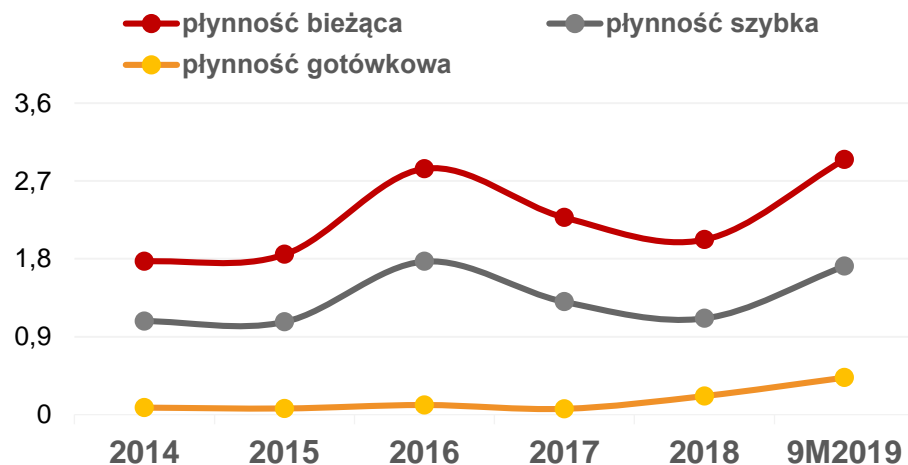

## FINANSOWANIE ZEWNĘTRZNE - STRUKTURA %

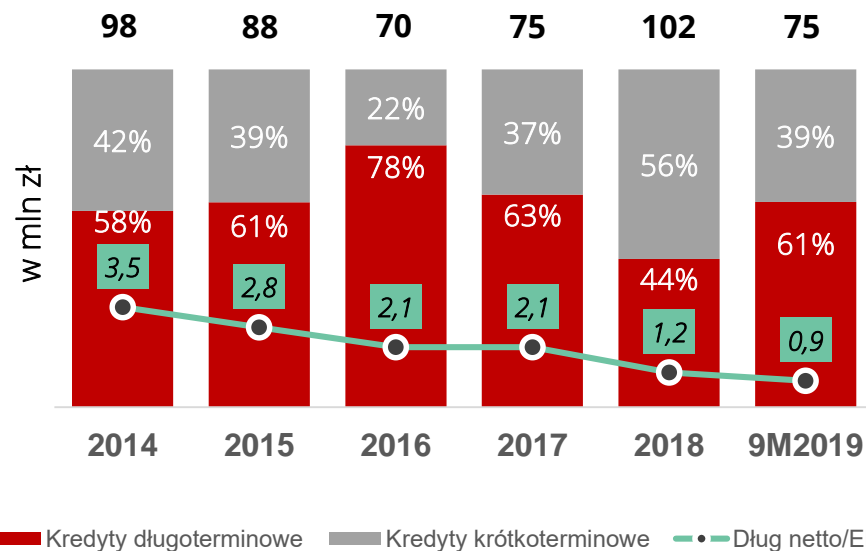



Zakłady Magnezytowe  
"ROPCZYCE" S.A.

# STRUKTURA SPRZEDAŻY

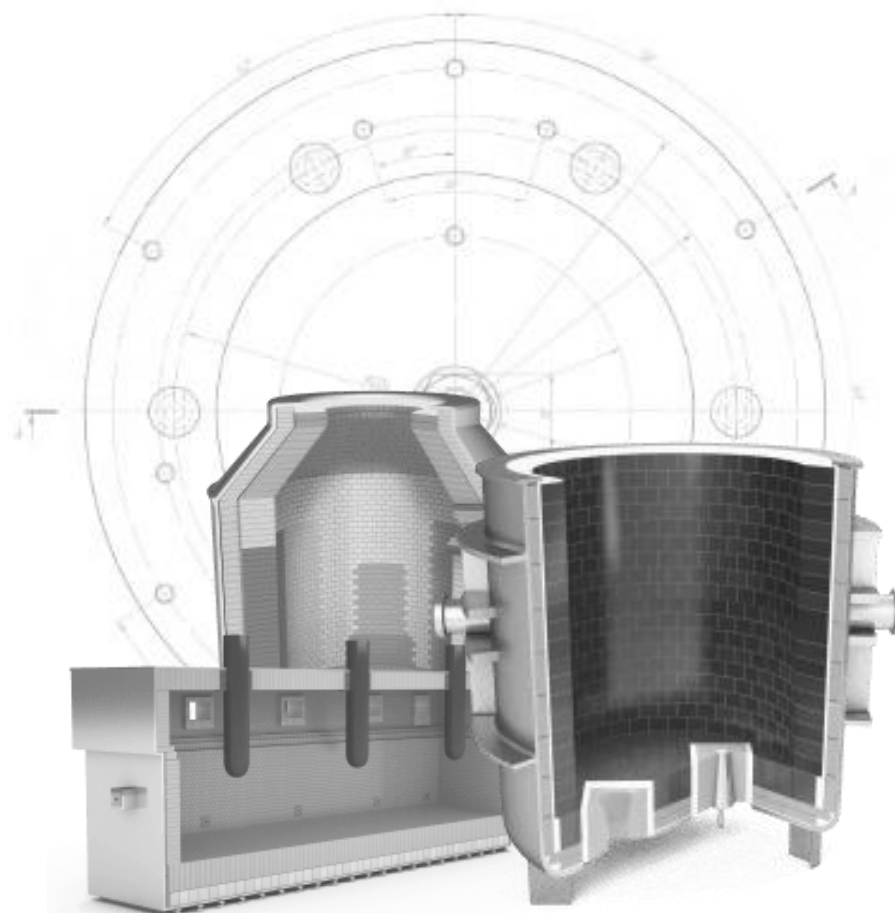

# STRUKTURA PRODUKTOWA I BRANŻOWA ZMR S.A.

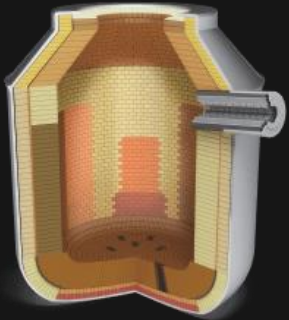

**-15%**  
r/r

## PRZEMYSŁ

### ŻELAZA I STALI

- Pogorszenie sytuacji europejskiego hutnictwa,
- Spadek produkcji w hutnictwie żelaza i stali, a w konsekwencji ich zapotrzebowania na materiały ogniotrwałe,
- Czasowe zamknięcie huty ISD Częstochowa,
- Rozszerzenie kontraktów handlowych z podmiotami z Serbii, Bośni i Hercegowiny, Kazachstanu oraz Uzbekistanu.

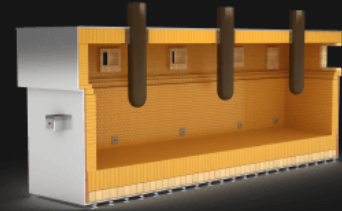

**-21%**  
r/r

## HUTNICTWO

### METALI NIEŻELAZNYCH

- Spadek sprzedaży podyktowany wcześniejszą kumulacją remontów,
- Regularne dostawy do stałych odbiorców w Niemczech, Hiszpanii, Belgii oraz Rosji,
- Zaawansowane rozmowy z nowymi branżowymi partnerami handlowymi (Belgia, Rumunia i Bułgaria).

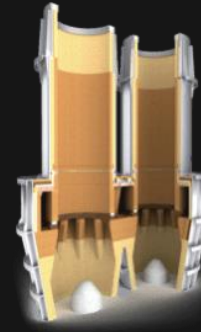

**+37%**  
r/r

## PRZEMYSŁ

### CEMENTOWO-WAPIENNICZY

- Kontynuacja rozwoju sprzedaży,
- Dodatnie dynamiki zanotowane w kraju i w eksporcie,
- Dostawy materiałów m.in. na rynki Bliskiego Wschodu i na Sri Lankę,
- Kontynuacja dostaw do cementowni krajowych



**-8%**  
r/r

## PRZEMYSŁ

### ODLEWNICZY

- Spadek sprzedaży na rynku krajowym spowodowany zmniejszeniem popytu ze względu na posiadane przez odlewnie zapasy,
- Wzrost sprzedaży eksportowej na rynku ukraińskim z planami dalszej ekspansji na Wschodzie.

# SPRZEDAŻ PODSTAWOWA WG BRANŻ W 9M2019

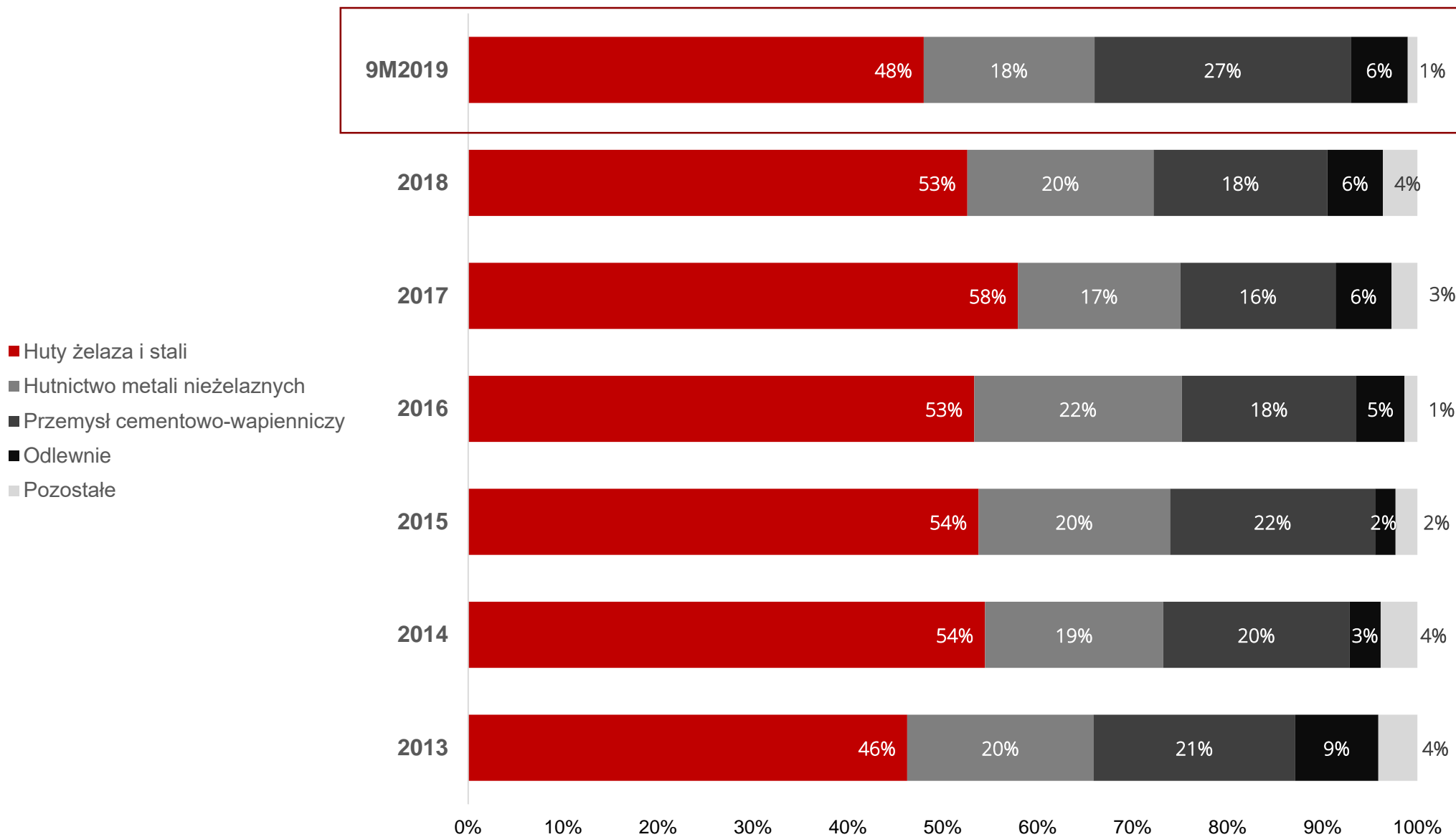



# STRUKTURA GEOGRAFICZNA I PRODUKTOWA SPRZEDAŻY W 9M2019

STRUKTURA GEOGRAFICZNA SPRZEDAŻY

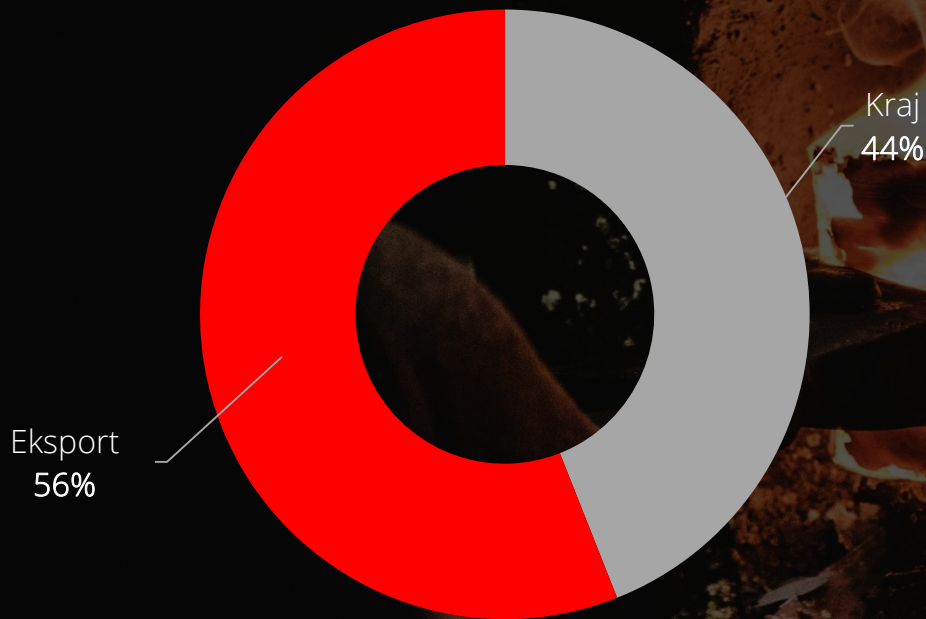

STRUKTURA SPRZEDAŻY WG GRUP WYROBÓW

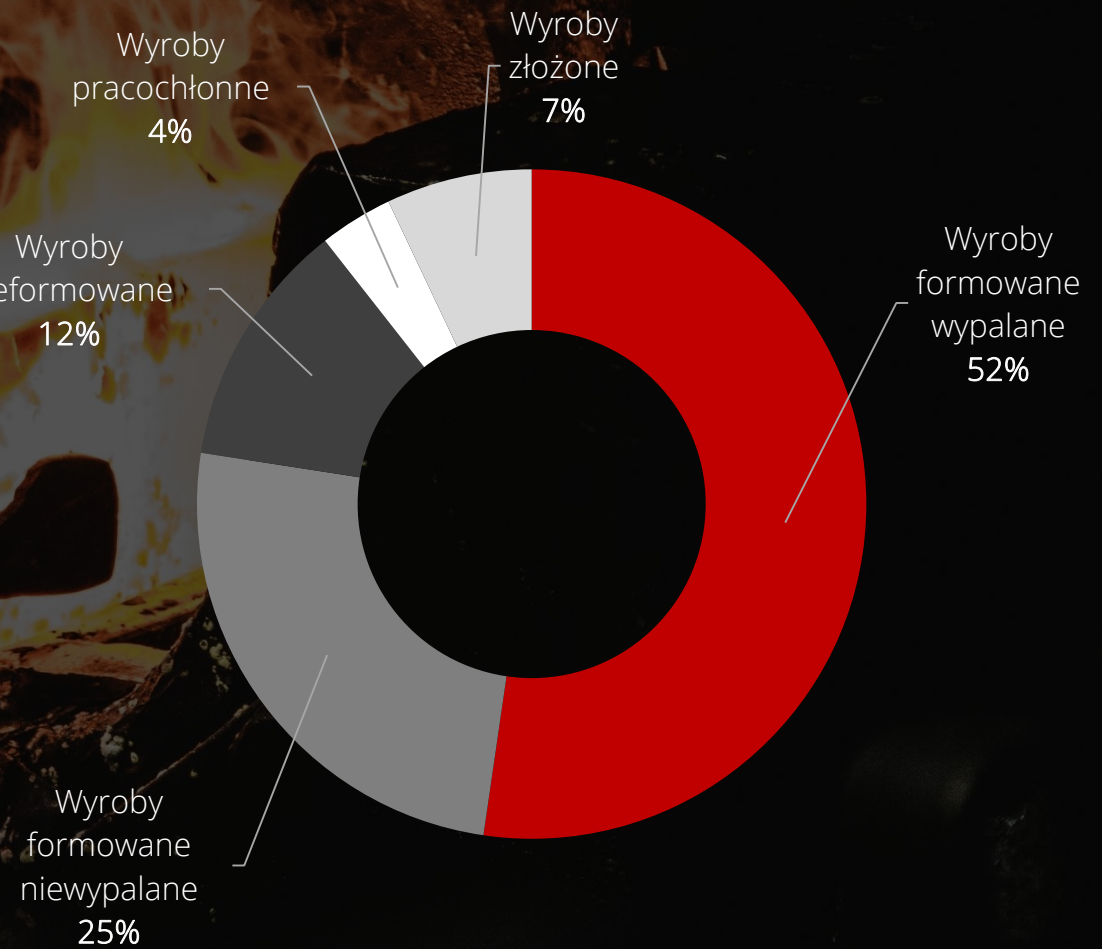

# WYCENA PORÓWNAWCZA

## RPC VS WIG VS WIG\_BUDOWNICTWO

1.01.2018 - 16.10.2019

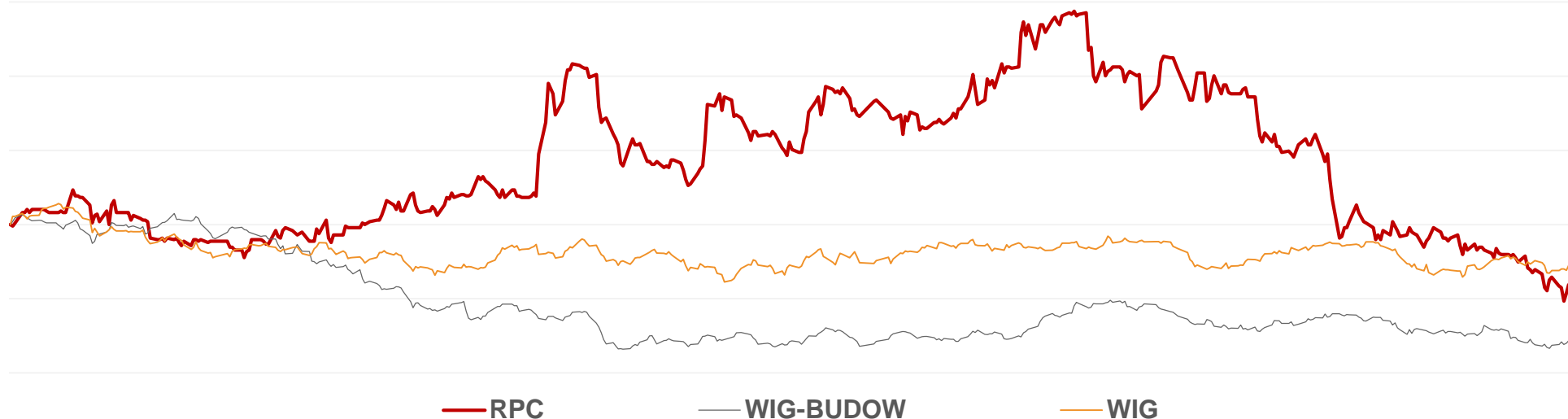

SPÓŁKA	INDEKS	P/E	P/BV	ROI	ROE	ROA
Vesuvius PLC	LSE	7,40	0,83	7,46	5,91	6,74
RHI Magnesita	ATX	9,76	2,49	10,40	6,77	5,31
ZMR S.A.*	WSE	3,15	0,33	12,11	10,38	6,49

Wycena porównawcza zagranicznych spółek notowanych na giełdach w Wiedniu i Londynie, które podobnie jak ZMR S.A. specjalizują się w produkcji materiałów ogniotrwałych.

ŹRÓDŁO: REUTERS | STAN NA 16 października 2019 ROKU  
\*wskaźniki zannualizowane



Zakłady Magnezytowe  
"ROPCZYCE" S.A.

# SCHEMAT GRUPY KAPITAŁOWEJ

Grupa Kapitałowa „ROPCZYCE”



**Zakłady  
Magnezytowe  
„ROPCZYCE” S.A.**

100%

**Ropczyce  
ENGINEERING  
Sp. z o.o.**

Misją spółki jest rozwijanie działalności inżynierskiej związanej z ceramiką ogniotrwałą w branżach obsługiwanych przez ZM „ROPCZYCE”, a także poszukiwanie nowych rynków zbytu w przemysłach wykorzystujących procesy wysokotemperaturowe, np. energetyka, wysokotemperaturowa utylizacja odpadów przemysłowych.

100%

**ZM Nieruchomości  
Sp. z o.o.**

Cel działalności: optymalizacja wykorzystania posiadanego majątku, nie związanego z core businessem Spółki. Wartość nieruchomości w Gliwicach, w Żmigrodzie i w Chrzanowie to łącznie ponad 60 mln zł. Grupa jest otwarta na wykorzystanie nieruchomości jako aktywów w ramach wspólnych przedsięwzięć z partnerami zewnętrznymi.

100%

**Haicheng Ropczyce  
Refractory Materials  
Co. Ltd (WFOE)**

Przedstawicielstwo na rynku chińskim w obszarze zakupu surowców i wyrobów gotowych.



# DANE RYNKOWE I AKCJONARIAT

Struktura akcjonariatu  
(16.10.2019 r.)

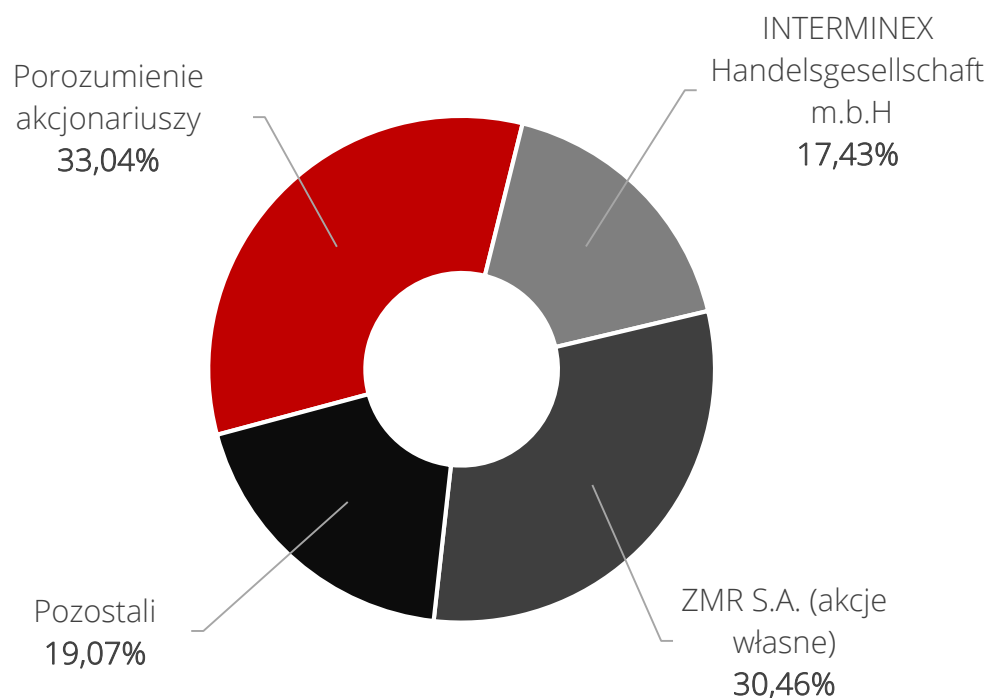

## DANE RYNKOWE (16.10.2019 r.)

<b>Liczba akcji:</b>	6 259 634
<b>Liczba akcji (bez akcji własnych):</b>	4 352 627
<b>Kurs akcji:</b>	20,5 zł
<b>*Wartość przedsiębiorstwa (EV):</b>	176,45 mln zł
<b>Kapitalizacja:</b>	128,32 mln zł
<b>Free float:</b>	19,07%
<b>P/E (bez akcji własnych)</b>	3,15
<b>P/BV (bez akcji własnych)</b>	0,33

\* Metodologia wyliczenia wskaźnika EV: Kapitalizacja 16.10.2019 r. + dług netto



# DYWIDENDA

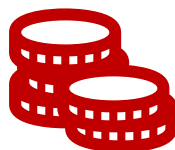
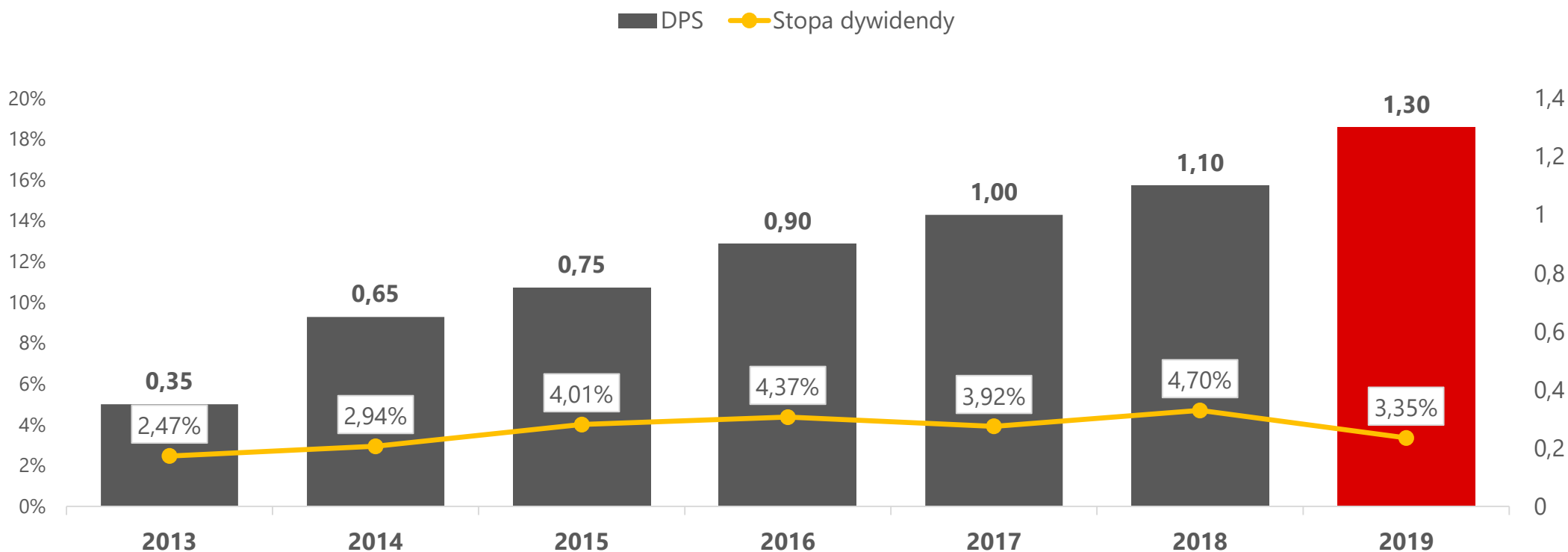

Zakłady Magnezytowe „ROPCZYCE” S.A. wypłaciły dywidendę z zysku za 2018 rok w kwocie 1,30 zł (DPS).



Zakłady Magnezytowe  
**"ROPCZYCE" S.A.**

# ZAŁĄCZNIKI

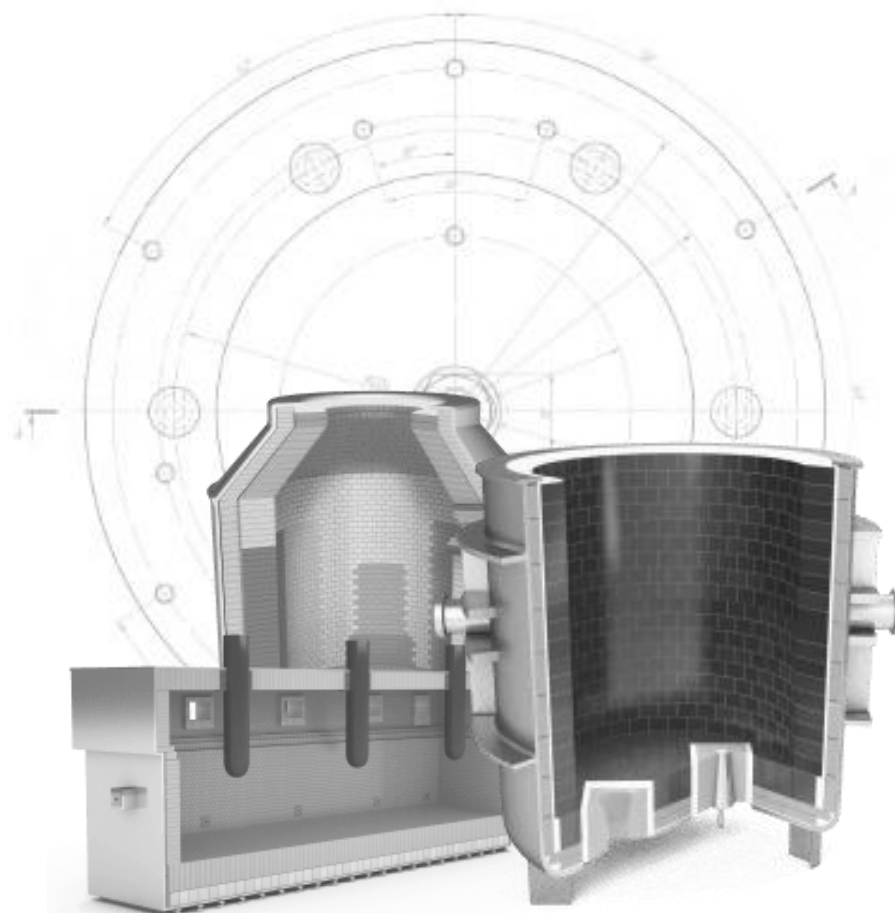

# RACHUNEK ZYSKÓW I STRAT GK - ZAŁĄCZNIKI

RZiS (w tys. zł)	9M18	9M19	Zmiana	Zmiana % 9M19 / 9M18
<b>Przychody ze sprzedaży</b>	<b>274 480</b>	<b>252 039</b>	<b>-22 441</b>	<b>-8,2%</b>
Koszty wytworzenia	203 540	195 663	-7 877	-3,9%
<b>Zysk brutto ze sprzedaży</b>	<b>70 940</b>	<b>56 376</b>	<b>-14 564</b>	<b>-20,5%</b>
<i>Rentowność brutto %</i>	25,8%	22,4%		-
Pozostałe przychody operacyjne	4 912	6 035	+1 123	+22,9%
Koszty sprzedaży	17 599	16 030	-1 569	-8,9%
Koszty ogólnego zarządu	12 903	14 104	+1 201	+9,3%
Pozostałe koszty operacyjne	5 198	6 068	+870	+16,7%
<b>Zysk operacyjny</b>	<b>40 152</b>	<b>26 209</b>	<b>-13 943</b>	<b>-34,7%</b>
<i>Rentowność EBIT %</i>	14,6%	10,4%		-
Amortyzacja	10 224	10 644	+420	+4,1%
<b>EBITDA</b>	<b>50 376</b>	<b>36 853</b>	<b>-13 523</b>	<b>-26,8%</b>
<i>Rentowność EBITDA %</i>	18,4%	14,6%		-
Przychody finansowe	2 103	2 963	+860	40,9%
Koszty finansowe	7 670	2 868	-4 802	-62,6%
<b>Zysk brutto</b>	<b>34 585</b>	<b>26 304</b>	<b>-8 281</b>	<b>-23,9%</b>
Podatek dochodowy	15 223	5 422	-9 801	-64,4%
<b>Zysk netto</b>	<b>19 362</b>	<b>20 882</b>	<b>+1 520</b>	<b>+7,9%</b>
<i>Rentowność netto %</i>	7,1%	8,3%		-

## BILANS GK – AKTYWA - ZAŁĄCZNIKI

(w tys. zł)	30.09.2018	31.12.2018	30.09.2019	Zmiana % 30.09.2019/ 31.12.2018
<b>Aktywa trwale długoterminowe</b>	<b>235 163</b>	<b>237 405</b>	<b>233 597</b>	-1,6%
<b>Aktywa obrotowe krótkoterminowe, w tym:</b>	<b>212 492</b>	<b>223 472</b>	<b>202 033</b>	-9,6%
Zapasy	97 794	100 657	84 311	-16,2%
Należności z tytułu dostaw i usług oraz pozostałe należności	80 326	90 261	86 111	-4,6%
Należności z tytułu bieżącego podatku dochodowego	6 686	6 657	4	-99,9%
Środki pieniężne i ich ekwiwalenty	25 154	23 630	29 237	+23,7%
Krótkoterminowe aktywa finansowe	809	753	19	-97,5%
Krótkoterminowe rozliczenia międzyokresowe	1 723	1 514	2 351	+55,3%
<b>AKTYWA RAZEM</b>	<b>447 655</b>	<b>460 877</b>	<b>435 630</b>	-5,5%



# BILANS GK – PASYWA - ZAŁĄCZNIKI

(w tys. zł)	30.09.2018	31.12.2018	30.09.2019	Zmiana % 30.09.2019/ 31.12.2018
Kapitał własny bez udziałów niekontrolujących	248 142	257 490	272 594	+5,9%
Zobowiązanie długoterminowe, w tym:	86 726	85 462	87 670	+2,6%
Kredyty i pożyczki	47 661	44 635	45 642	+2,3%
Zobowiązania dług. z tytułu leasingu finansowego	972	1 251	1 303	+4,2%
Rezerwa na świadczenia prac. oraz pozostałe rezerwy długoterm.	1 773	1 753	1 753	0,0%
Rezerwa z tytułu odroczonego podatku dochodowego	31 746	34 556	34 797	+0,7%
Rozliczenia międzyokresowe	4 574	3 267	4 169	+27,6%
Zobowiązania krótkoterminowe, w tym:	112 787	117 925	75 366	-36,1%
Zobowiązania z tytułu dostaw i usług oraz pozostałe zobowiązania	48 565	50 525	31 324	-38,0%
Pochodne instrumenty finansowe	140	39	119	+205,1%
Kredyty i pożyczki	35 481	39 875	29 494	-26,0%
Zobowiązania krótkoterminowe z tytułu leasingu finansowego	674	602	921	+53,0%
Zobowiązania z tytułu emisji dłużnych papierów wartościowych	17 086	17 200		-100,0%
Zobowiązania z tytułu bieżącego podatku dochodowego	624	416	4 403	+958,4%
Rezerwa na świadczenia prac. oraz pozostałe rezerwy krótkoterm.	8 446	7 396	6 759	-8,6%
Rozliczenia międzyokresowe	1 771	1 872	2 346	+25,3%
<b>PASYWA RAZEM</b>	<b>447 655</b>	<b>460 877</b>	<b>435 630</b>	<b>-5,5%</b>

## DISCLAIMER

*Niniejsza prezentacja została przygotowana przez Zakłady Magnezytowe „ROPCZYCE” S.A. z siedzibą w Warszawie /dalej „ZMR”/ dla celów wyłącznie informacyjnych. Prezentacja wyraża wiedzę oraz poglądy jej autorów, według stanu na dzień sporządzenia prezentacji. Pomimo faktu, iż ZMR uważa, iż informacje zaprezentowane w prezentacji pochodziły z wiarygodnych źródeł, nie zostały one niezależnie zweryfikowane. Niniejsza prezentacja została przygotowana z zachowaniem należytej staranności, niemniej jednak ZMR nie gwarantuje dokładności ani kompletności opracowania, w szczególności w przypadku, gdyby informacje na których oparto się przy sporządzaniu opracowania okazały się niedokładne, niekompletne, lub nie w pełni odzwierciedlały stan faktyczny. Prezentacja może zawierać sformułowania i poglądy dotyczące przyszłych wydarzeń. ZMR nie zobowiązuje się ani nie bierze na siebie odpowiedzialności uaktualniania tych sformułowań i poglądów dotyczących przyszłych wydarzeń jak również nie gwarantuje, że prognozy będą pokrywały się z rzeczywistymi danymi w przyszłości.*

*Niniejszy dokument nie stanowi jakiegokolwiek oferty lub zaproszenia do nabycia /objęcia/ akcji ZMR lub jakichkolwiek innych instrumentów finansowych wyemitowanych lub wydanych przez ZMR. Informacje zawarte w prezentacji nie powinny stanowić podstawy jakiegokolwiek decyzji inwestycyjnej dotyczącej ww. akcji lub instrumentów finansowych. Niniejszy dokument nie stanowi również żadnej rekomendacji co do ewentualnej inwestycji w akcje emitowane przez ZMR w przyszłości.*

*Wyrażone opinie odzwierciedlają sądy i przypuszczenia ZMR na dzień sporządzenia prezentacji i mogą ulec zmianie bez uprzedzenia, w przypadku gdy ZMR uzyska informacje, które mogą prowadzić do istotnej zmiany wyrażonych w prezentacji opinii. ZMR nie będzie odpowiedzialna za żadne konsekwencje wynikające z wykorzystania tej prezentacji jak również poleganie na opiniach i stwierdzeniach w niej zawartych oraz jakiegokolwiek pominięcia.*



Zakłady Magnezytowe  
**"ROPCZYCE" S.A.**

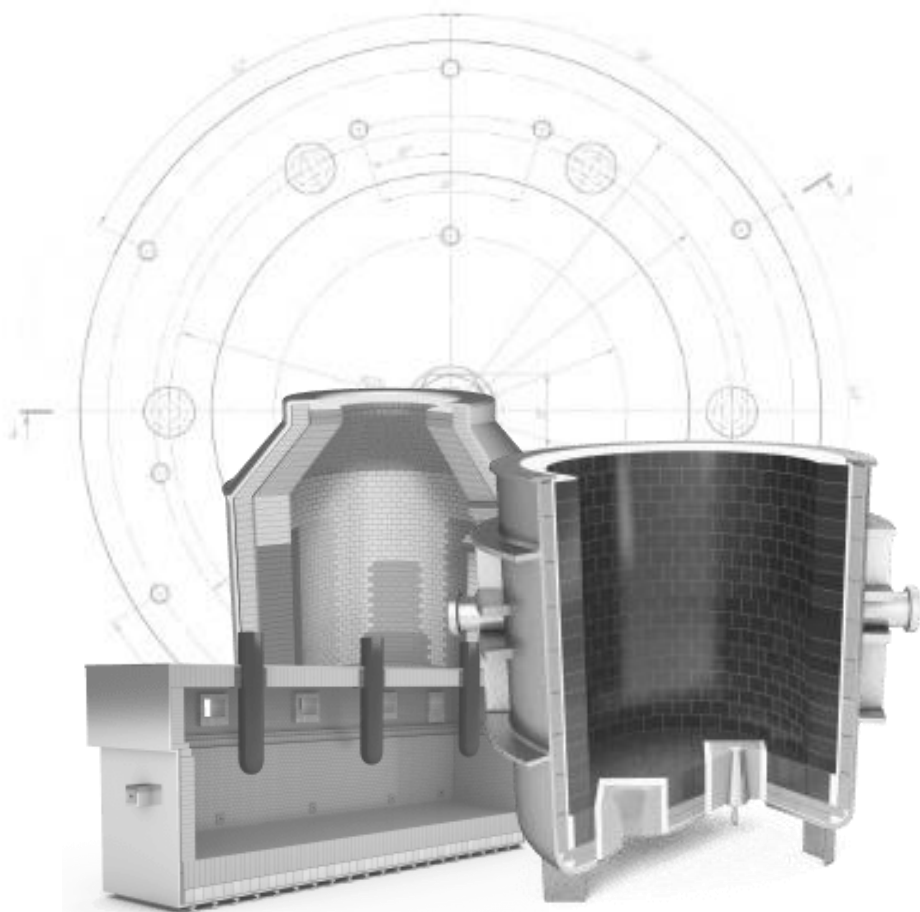

### **Zakłady Magnezytowe „ROPCZYCE” S.A.**

ul. Postępu 15c  
02-676 Warszawa

Tel. centrala: +48 17 22 29 222  
Fax: +48 17 22 29 229

sekretariat@ropczyce.com.pl  
export@ropczyce.com.pl

### **RELACJE INWESTORSKIE**

#### **Leszek Piczak**

tel.: +48 17 222 92 22  
e-mail: leszek.piczak@ropczyce.com.pl

#### **Grzegorz Grelo**

tel.: +48 600 450 074  
e-mail: g.grelo@makmedia.pl

**[www.ropczyce.com.pl](http://www.ropczyce.com.pl)**