

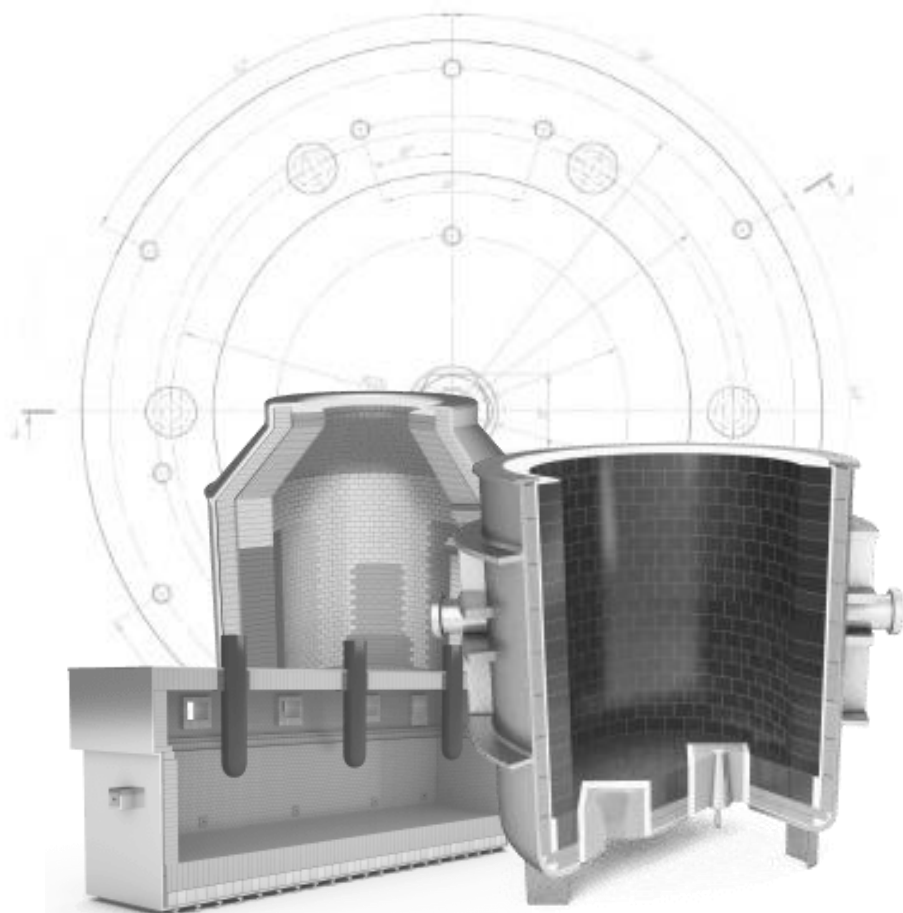

Zakłady Magnezytowe
"ROPCZYCE" S.A.



PREZENTACJA INWESTORSKA

WYNIKI FINANSOWE ZA PIERWSZE
PÓŁROCZE 2019 ROKU

Warszawa | 9 sierpnia 2019 roku

PODSUMOWANIE ISTOTNYCH WYDARZEŃ W 1H19

POZIOM PRZYCHODÓW I ZYSKOWNOŚCI

- przychody 182,4 mln zł
- EBIT 22,7 mln zł (-15,3% r/r)
- EBITDA 29,8 mln zł (-11,1% r/r)
- zysk netto 16,4 mln zł (+87,3% r/r)

SEGMENTY ODBIORCÓW

- przemysł cementowo-wapienny (+83% r/r)
- hutnictwo żelaza i stali (-12% r/r)
- hutnictwo metali nieżelaznych (-19% r/r)
- przemysł odlewniczy (-5% r/r)

ISTOTNE WYDARZENIA

- osłabienie koniunktury w szczególności w branży hutnictwa żelaza i stali w Europie i w Polsce,
- skutki wojny handlowej pomiędzy USA a Chinami,
- wzrost kosztów energii i pozwoleń na emisję CO₂ w UE,
- wysoki udział sprzedaży eksportowej: 59%,
- wypłata dywidendy z zysku za 2018 rok,
- program motywacyjny dla kluczowej kadry Spółki.

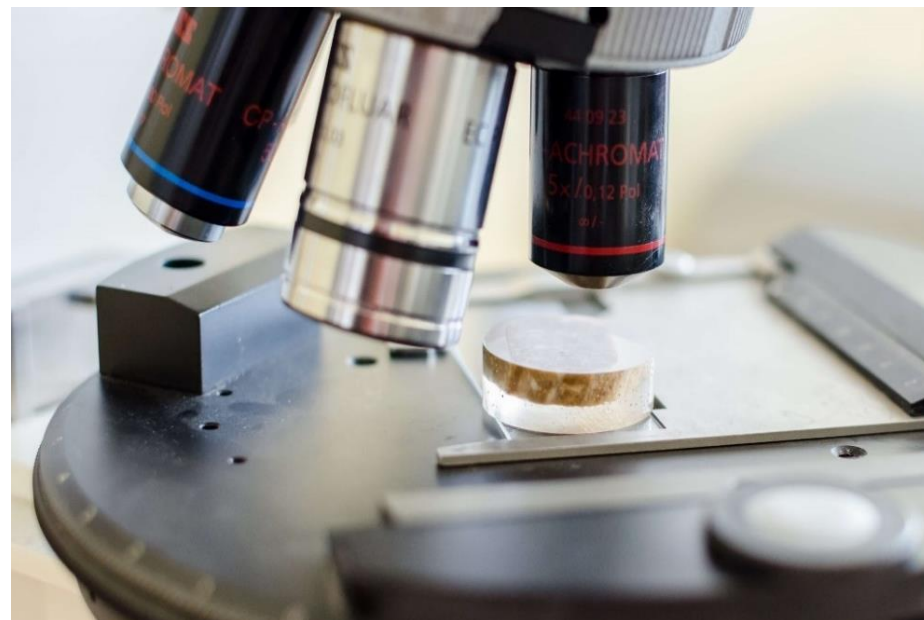

**16,4
mln zł**

zysku netto
w 1H19

**1,30 zł
na akcję**

wypłata dywidendy
za rok 2018

WYNIKI FINANSOWE GRUPY KAPITAŁOWEJ ZM „ROPCZYCE” S.A.

RZiS (w mln zł)	1H18	1H19	Zmiana	Zmiana %
Przychody ze sprzedaży	182,4	182,4	0,0	0,0%
Zysk brutto ze sprzedaży	48,1	43,0	-5,2	-10,7%
<i>marża brutto sprzedaży %</i>	<i>26,4%</i>	<i>23,6%</i>		
EBITDA	33,5	29,8	-3,7	-11,1%
<i>marża EBITDA %</i>	<i>18,4%</i>	<i>16,4%</i>		
EBIT	26,8	22,7	-4,1	-15,3%
<i>marża EBIT %</i>	<i>14,7%</i>	<i>12,4%</i>		
Zysk netto	8,8	16,4	+7,7	+87,3%
<i>marża netto %</i>	<i>4,8%</i>	<i>9,0%</i>		

Brak bezpośredniej porównywalności ze względu na zdarzenie jednorazowe w styczniu 2018 – transakcja z ZMI

WYNIKI FINANSOWE GRUPY KAPITAŁOWEJ ZM „ROPCZYCE” S.A. w ujęciu kwartalnym

■ Przychody ze sprzedaży (w mln zł) — Rentowność EBITDA (%)

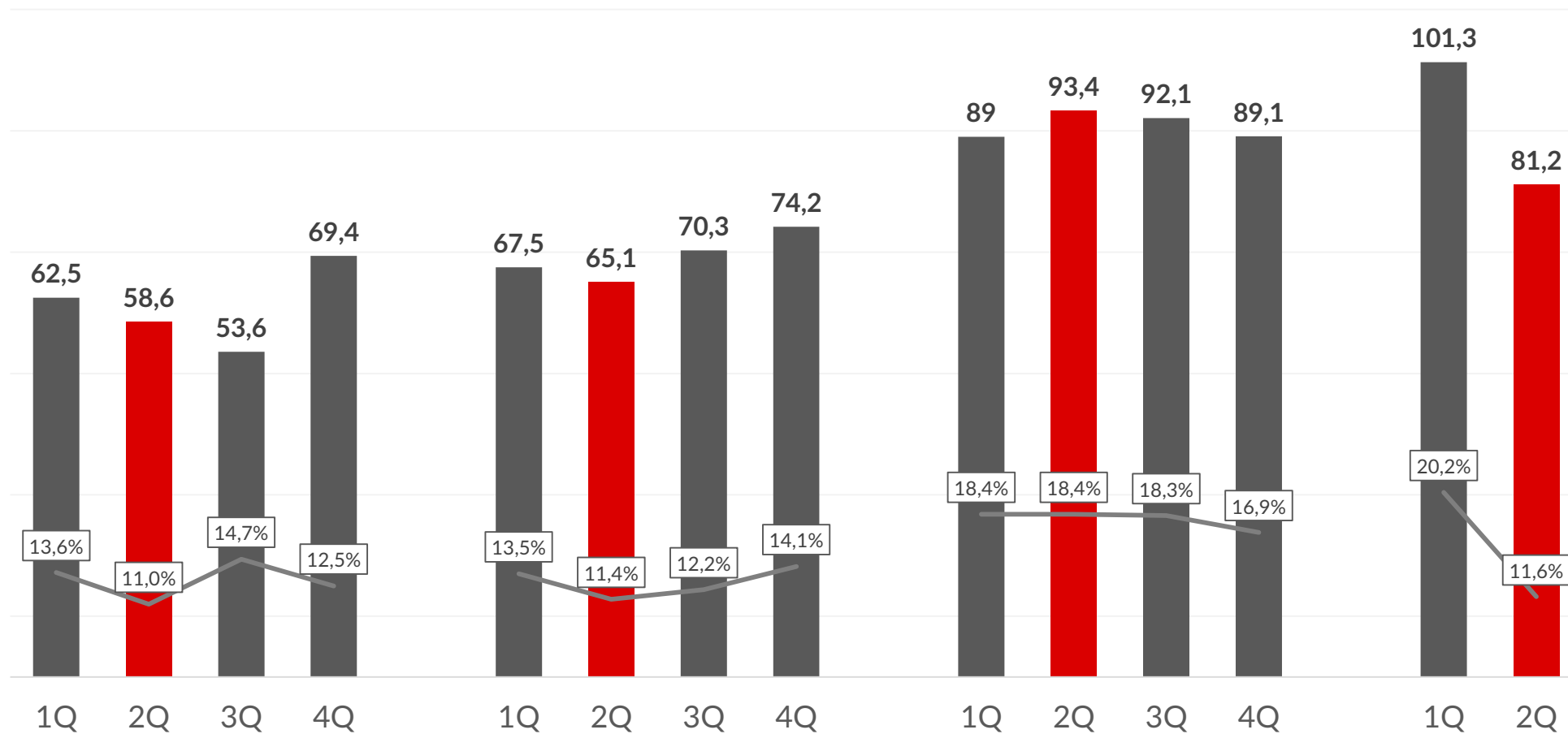

PROGRAM MOTYWACYJNY I CELE BUDŻETOWE

Głównym celem nowego programu motywacyjnego jest długoterminowe związanie kluczowej kadry ze Spółką

- ✓ Program motywacyjny oparty na akcjach własnych ZMR obejmuje pięcioletni horyzont czasowy.
- ✓ Zarówno cele jak i transze programu są uchwalane przez RN i WZ odrębnie dla każdego roku realizacji programu.
- ✓ Transza uchwalona przez WZ na 2019 rok wynosi maksymalnie do 178.200 szt. akcji, tj. 2,85% akcji ogółem.
- ✓ Zgodnie z obowiązującym prawem w okresie 5 lat na realizację programu może zostać skierowane maksymalnie do 20% akcji spółki ogółem.

Na 2019 rok Rada Nadzorcza ustaliła następujące cele:

1. Warunek - program może zostać uruchomiony pod warunkiem, że zarówno zysk operacyjny jak i zysk netto za 2019 rok zostaną wypracowane na poziomie co najmniej 85% założeń budżetowych dla każdej z tych kategorii;
2. Przy spełnionym warunku określonym w pkt 1) powyżej, podstawowym kryterium celu jest poziom wartości wyniku finansowego, w której 70% wagę ma zysk operacyjny, a 30% wagę ma zysk netto;
3. Przy spełnionym warunku określonym w pkt 1) akcje w ramach pierwszej transzy programu będą przydzielane proporcjonalnie do stopnia realizacji założeń budżetowych na ten rok aż do poziomu 100% wykonania budżetu i powyżej, co oznaczać będzie przydzielenie wszystkich akcji uchwalonych przez WZ dla tej transzy programu motywacyjnego.

ZYSKOWNOŚĆ, PŁYNNOŚĆ I FINANSOWANIE

POZIOMY ZYSKOWNOŚCI

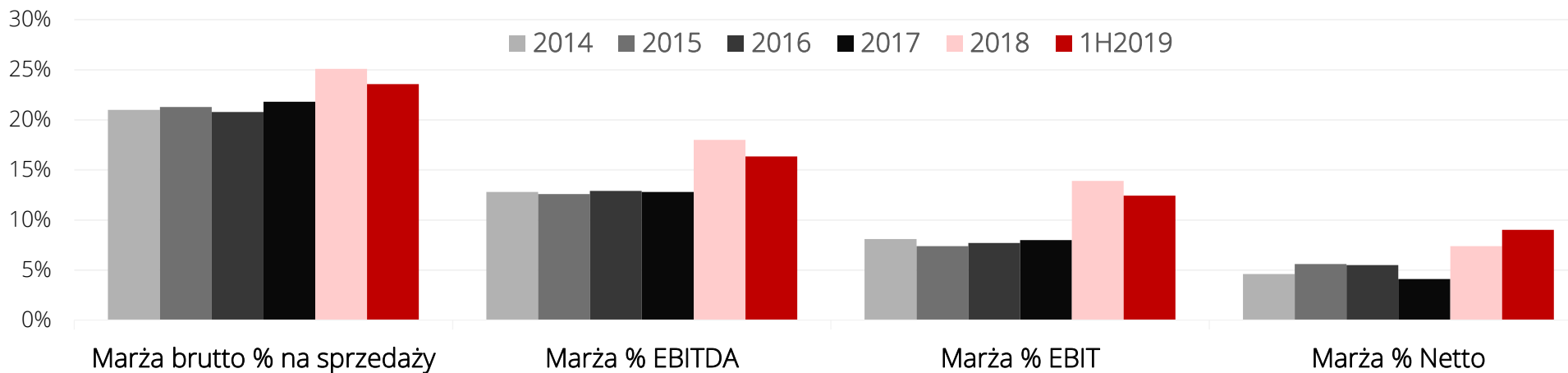

WSKAŹNIKI PŁYNNOŚCI GRUPY

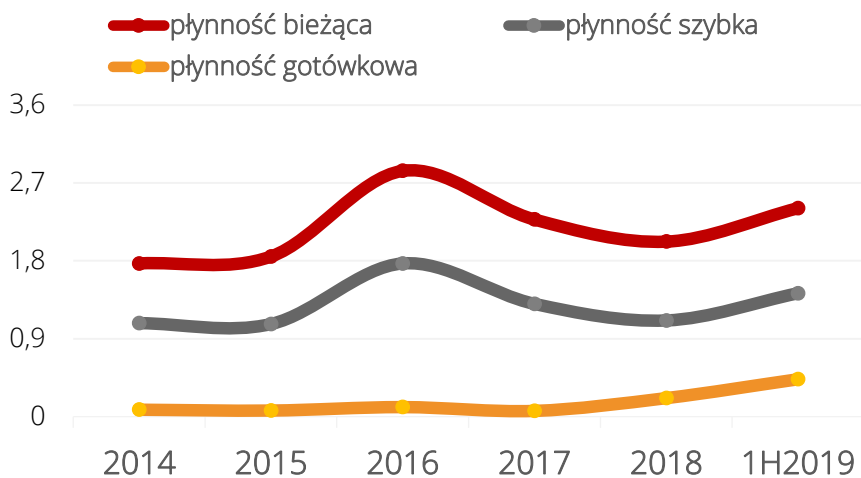

FINANSOWANIE ZEWNĘTRZNE (%)

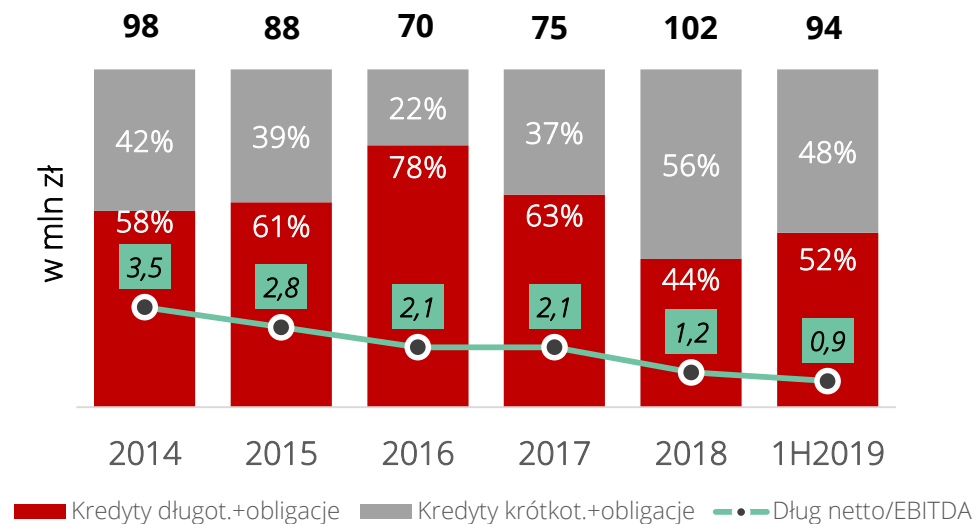

* w maju 2019 roku nastąpił wykup obligacji





Zakłady Magnezytowe
"ROPCZYCE" S.A.

STRUKTURA SPRZEDAŻY

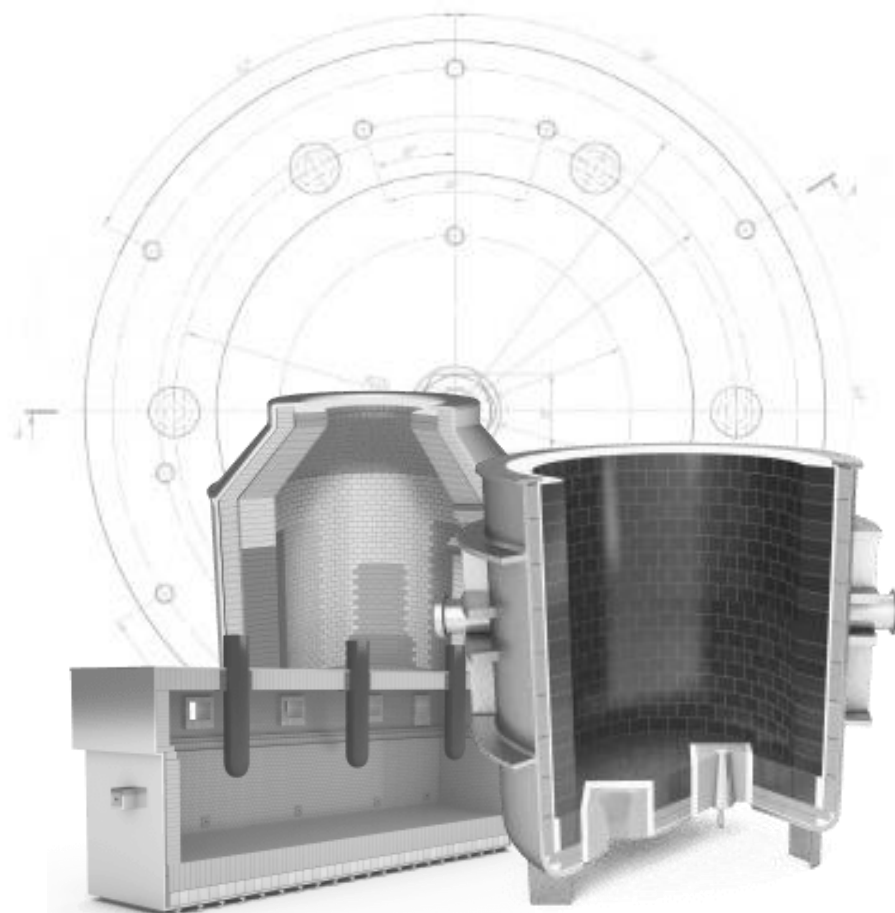

STRUKTURA PRODUKTOWA I BRANŻOWA ZMR S.A.

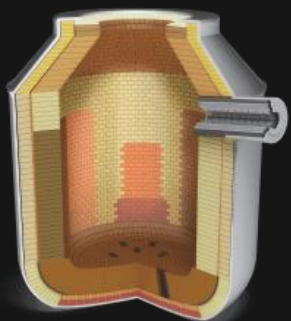

-12%
r/r

PRZEMYSŁ

ŻELAZA I STALI

- Wstrzymanie produkcji i ogłoszenie upadłości huty ISD Częstochowa;
- Znaczne ograniczenie produkcji w US Steel Koszyce;
- Kontynuacja kompleksowych dostaw do Niemiec, Austrii, Czech i Słowacji;
- Poszukiwanie alternatywnych działań w warunkach kryzysu rynków europejskich m.in. w Libii, Egipcie, RPA i USA.

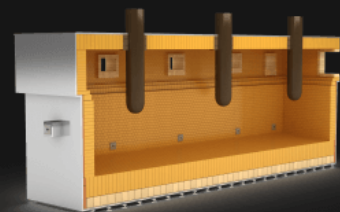

-19%
r/r

HUTNICTWO

METALI NIEŻELAZNYCH

- Spadek sprzedaży krajowej wynikający z wysokiej bazy sprzedażowej osiągniętej w 2018 roku;
- Finalizacja uzgodnień testowych z nowymi partnerami w Polsce, Hiszpanii i Belgii, Bułgarii i Rumunii;
- Pierwsze dostawy do klientów z Wielkiej Brytanii i Rosji.

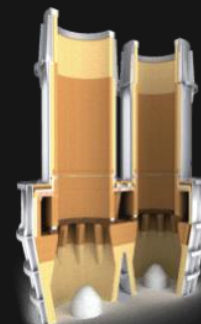

+83%
r/r

PRZEMYSŁ

CEMENTOWO-WAPIENNICZY

- Realizacja kompleksowych dostaw w Polsce, Niemczech, Kazachstanie, RPA i USA;
- Aktywna współpraca z kontrahentami ze Zjednoczonych Emiratów Arabskich i Iraku;
- Rozwój współpracy z klientami z Arabii Saudyjskiej, Albanii i Sri Lanki.

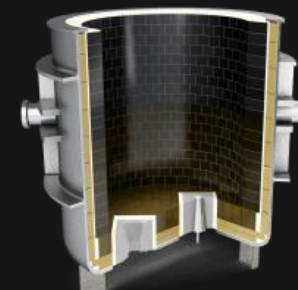

-5%
r/r

PRZEMYSŁ

ODLEWNICZY

- Spadek sprzedaży na rynku krajowym spowodowany zmniejszeniem popytu ze względu na posiadane przez odlewnie zapasy;
- Wzrost sprzedaży eksportowej na rynku ukraińskim z planami dalszej ekspansji na Wschodzie.

SPRZEDAŻ PODSTAWOWA WG BRANŻ W 1H2019

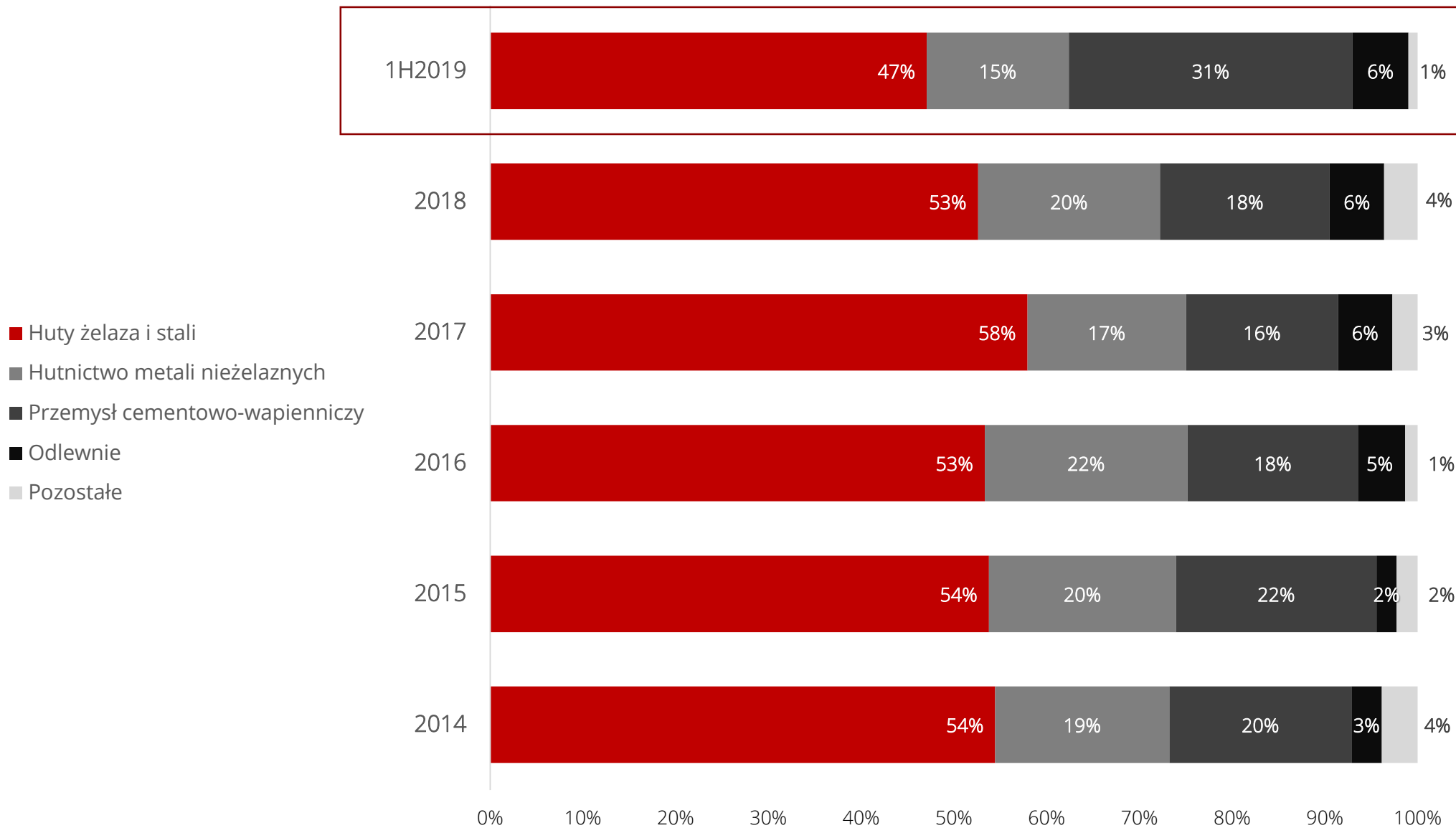

STRUKTURA GEOGRAFICZNA I PRODUKTOWA SPRZEDAŻY W 1H2019

STRUKTURA GEOGRAFICZNA SPRZEDAŻY

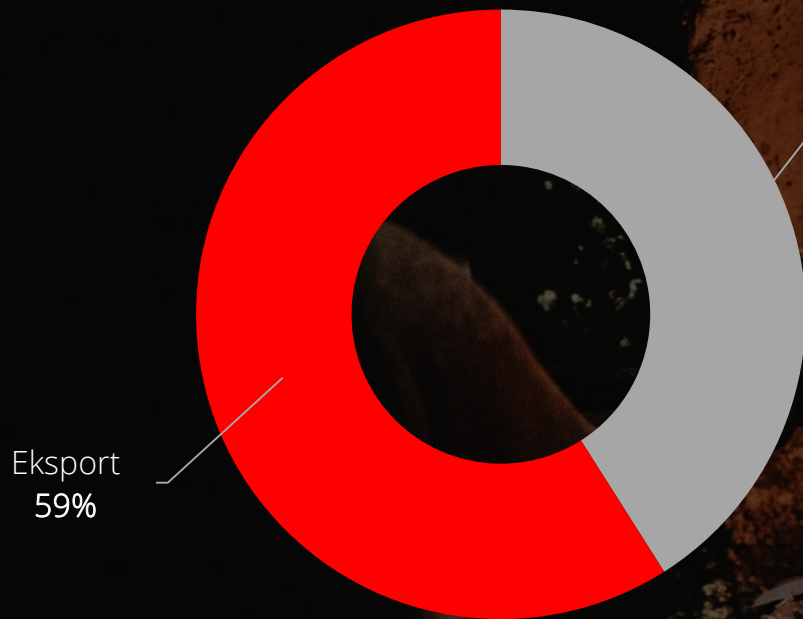

STRUKTURA SPRZEDAŻY WG GRUP WYROBÓW

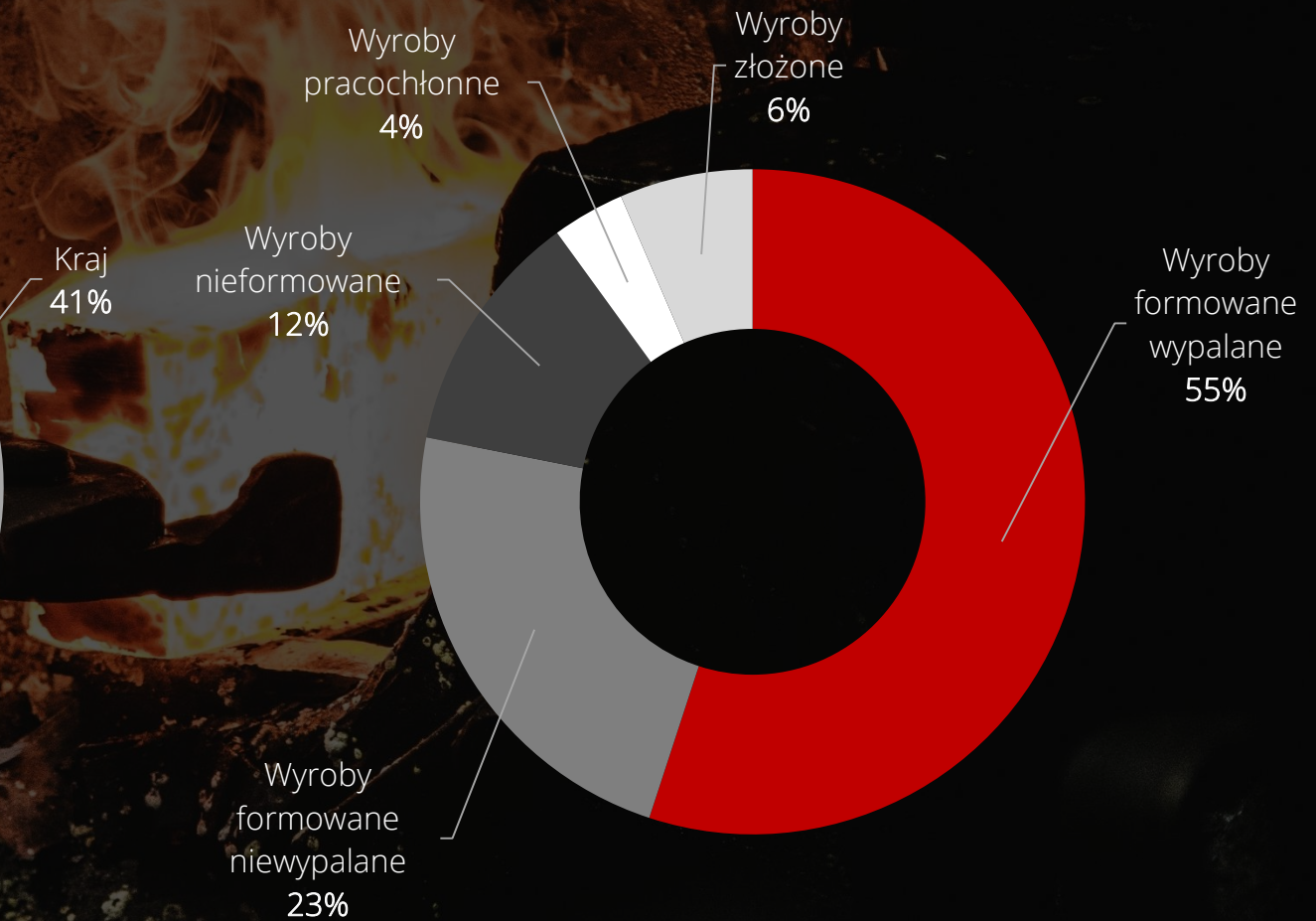

WYCENA PORÓWNAWCZA

RPC VS WIG VS WIG_BUDOWNICTWO

1.01.2018 - 29.07.2019

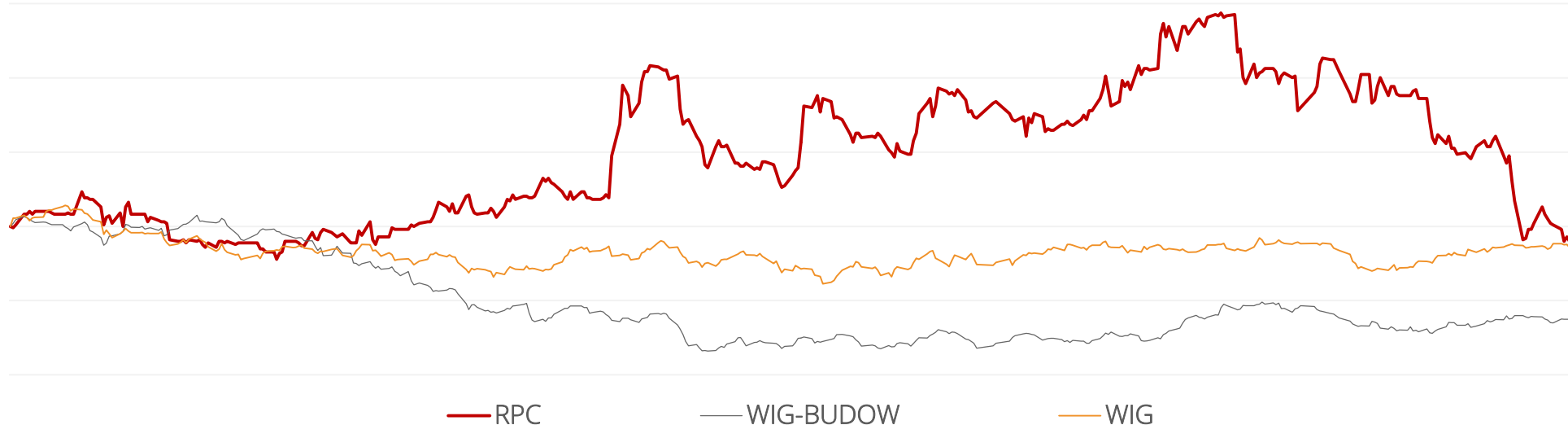

SPÓŁKA	INDEKS	P/E	P/BV	ROI	ROE	ROA
Magnesita Refratarios SA	BVMF	-	1,32	-0,54	-1,21	-0,38
Vesuvius PLC	LSE	11,25	1,23	7,46	11,42	5,91
RHI Magnesita	ATX	14,41	3,06	8,29	22,28	5,31

Wycena porównawcza zagranicznych spółek notowanych na giełdach w Wiedniu, Londynie i Sao Paulo, które podobnie jak ZMR S.A. specjalizują się w produkcji materiałów ogniotrwałych.

ZMR S.A.*	WSE	3,03	0,39	14,62	12,84	7,55
------------------	------------	-------------	-------------	--------------	--------------	-------------

ŹRÓDŁO: REUTERS | STAN NA 29 LIPCA 2019 ROKU
*wskaźniki zannualizowane



SCHEMAT GRUPY KAPITAŁOWEJ

Grupa Kapitałowa „ROPCZYCE”



**Zakłady
Magnezytowe
„ROPCZYCE” S.A.**

100%

**Ropczyce
ENGINEERING
Sp. z o.o.**

Misją spółki jest rozwijanie działalności inżynierskiej związanej z ceramiką ogniotrwałą w branżach obsługiwanych przez ZM „ROPCZYCE”, a także poszukiwanie nowych rynków zbytu w przemysłach wykorzystujących procesy wysokotemperaturowe, np. energetyka, ochrona środowiska.

100%

**ZM Nieruchomości
Sp. z o.o.**

Cel działalności: optymalizacja wykorzystania posiadanego majątku, nie związanego z core businessem Spółki. Wartość nieruchomości w Gliwicach, w Żmigrodzie i w Chrzanowie to łącznie ponad 60 mln zł.

100%

**Haicheng Ropczyce
Refractory Materials
Co. Ltd (WFOE)**

Przedstawicielstwo na rynku chińskim w obszarze zakupu surowców i wyrobów gotowych (uzupełnienie portfolio produktowego ZMR SA) oraz sprzedaż materiałów ogniotrwałych Spółki.



DANE RYNKOWE I AKCJONARIAT

Struktura akcjonariatu
(29.07.2019 r.)

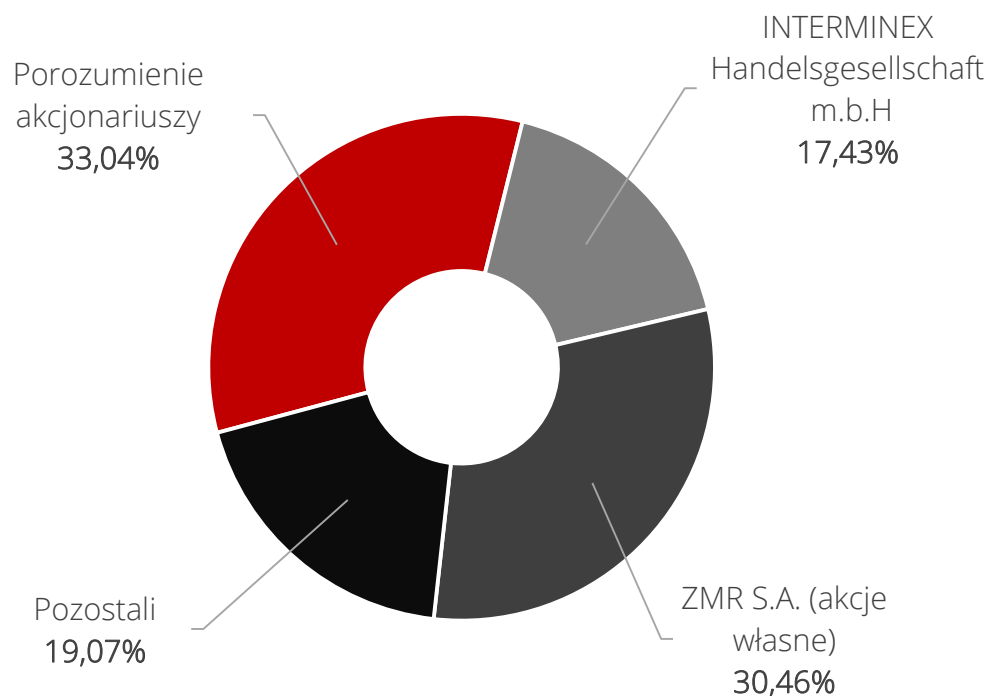

DANE RYNKOWE (29.07.2019 r.)

Liczba akcji:	6 259 634
Liczba akcji (bez akcji własnych):	4 352 627
Kurs akcji:	24,0 zł
*Wartość przedsiębiorstwa (EV):	206,96 mln zł
Kapitalizacja:	150,23 mln zł
Free float:	19,07%
P/E (bez akcji własnych)	3,03
P/BV (bez akcji własnych)	0,39

* Metodologia wyliczenia wskaźnika EV: Kapitalizacja 29.07.2019 r. + dług netto



DYWIDENDA

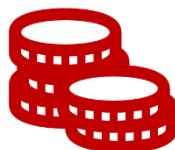
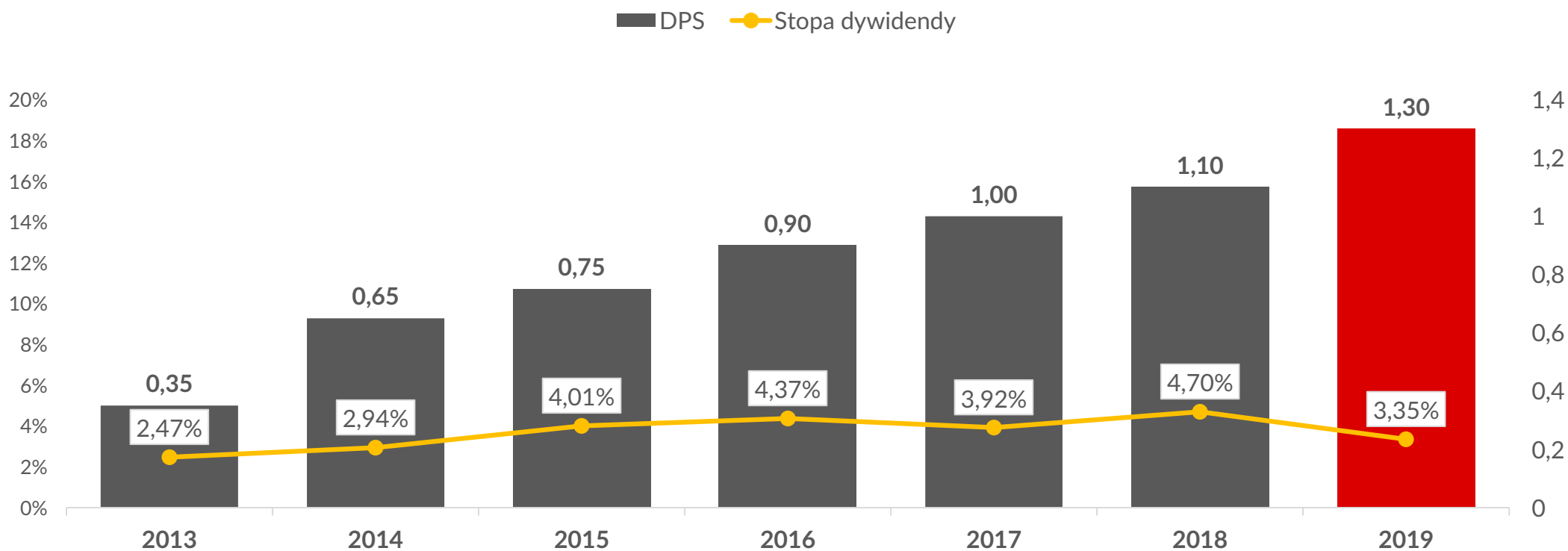

Zakłady Magnezytowe „ROPCZYCE” S.A. wypłaciły dywidendę z zysku za 2018 rok w kwocie 1,30 zł (DPS).



Zakłady Magnezytowe
"ROPCZYCE" S.A.

ZAŁĄCZNIKI

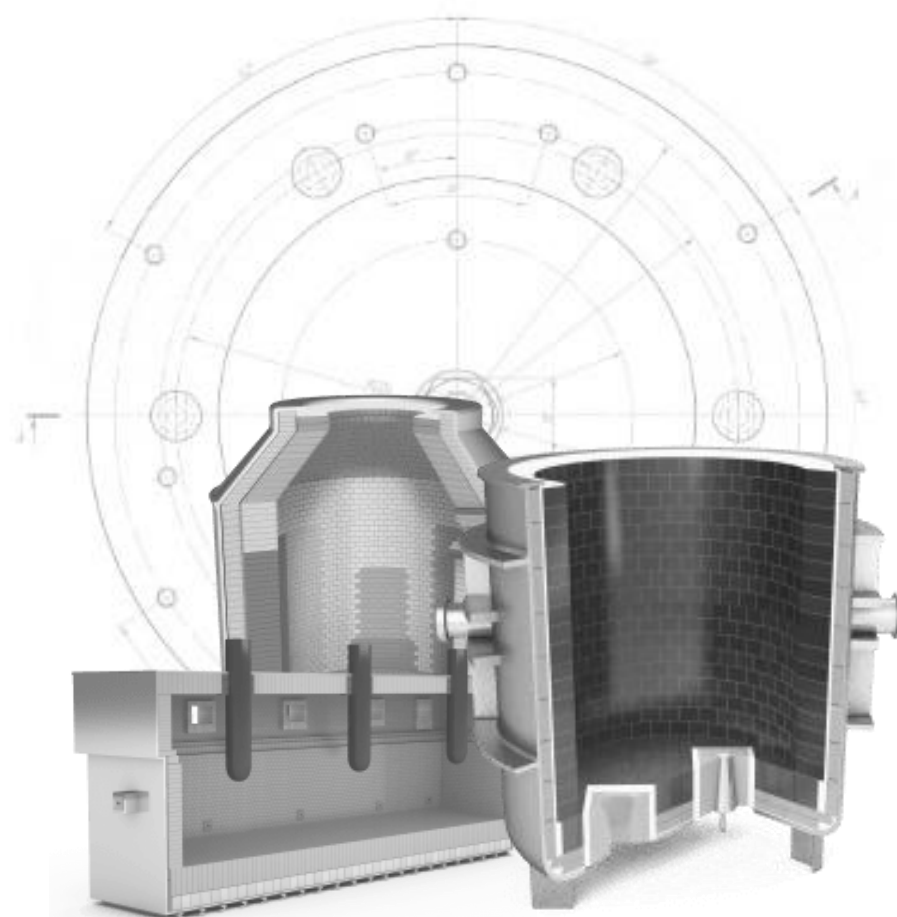

RACHUNEK ZYSKÓW I STRAT GK - ZAŁĄCZNIKI

RZiS (w tys. zł)	1H18	1H19	Zmiana	Zmiana % 1H19 / 1H18
Przychody ze sprzedaży	182 398	182 433	35	0,0%
Koszty wytworzenia	134 261	139 460	5 199	+3,9%
Zysk brutto ze sprzedaży	48 137	42 973	-5 164	-10,7%
<i>Rentowność brutto %</i>	26,4%	23,6%	-2,8 pp	-
Pozostałe przychody operacyjne	4 119	4 669	550	+13,4%
Koszty sprzedaży	11 539	11 359	-180	-1,6%
Koszty ogólnego zarządu	8 707	9 437	730	+8,4%
Pozostałe koszty operacyjne	5 239	4 176	-1 063	-20,3%
Zysk operacyjny	26 771	22 670	-4 101	-15,3%
<i>Rentowność EBIT %</i>	14,7%	12,4%	-2,3 pp	-
Amortyzacja	6 774	7 159	385	+5,7%
EBITDA	33 545	29 829	-3 716	-11,1%
<i>Rentowność EBITDA %</i>	18,4%	16,4%	-2,0 pp	-
Przychody finansowe	1 342	755	-587	-43,7%
Koszty finansowe	7 044	2 691	-4 353	-61,8%
Zysk brutto	21 069	20 734	-335	-1,6%
Podatek dochodowy	12 291	4 291	-8 000	-65,1%
Zysk netto	8 778	16 443	7 665	+87,3%
<i>Rentowność netto %</i>	4,8%	9,0%	+4,2 pp	-

BILANS GK – AKTYWA - ZAŁĄCZNIKI

(w tys. zł)	30.06.2018	31.12.2018	30.06.2019	Zmiana % 30.06.2019/ 31.12.2018
Aktywa trwale długoterminowe	237 656	237 405	235 514	-0,8%
Aktywa obrotowe krótkoterminowe, w tym:	209 640	223 472	220 682	-1,2%
Zapasy	89 062	100 657	90 056	-10,5%
Należności z tytułu dostaw i usług oraz pozostałe należności	102 588	90 261	88 532	-1,9%
Należności z tytułu bieżącego podatku dochodowego	6 669	6 657	151	-97,7%
Pozostałe należności z tytułu wyceny kontraktów			390	
Środki pieniężne i ich ekwiwalenty	9 339	23 630	39 557	+67,4%
Krótkoterminowe aktywa finansowe		753	52	-93,1%
Krótkoterminowe rozliczenia międzyokresowe	1 982	1 514	1 944	+28,4%
AKTYWA RAZEM	447 296	460 877	456 196	-1,0%

BILANS GK – PASYWA - ZAŁĄCZNIKI

(w tys. zł)	30.06.2018	31.12.2018	30.06.2019	Zmiana % 30.06.2019/ 31.12.2018
Kapitał własny bez udziałów niekontrolujących	242 446	257 490	268 155	+4,1%
Zobowiązanie długoterminowe, w tym:	88 536	85 462	89 003	+4,1%
Kredyty i pożyczki	50 298	44 635	48 781	+9,3%
Zobowiązania dług. z tytułu leasingu finansowego	839	1 251	935	-25,3%
Rezerwa na świadczenia prac. oraz pozostałe rezerwy długoterm.	1 773	1 753	1 753	0,0%
Rezerwa z tytułu odroczonego podatku dochodowego	31 948	34 556	34 473	-0,2%
Rozliczenia międzyokresowe	3 678	3 267	3 061	-6,3%
Zobowiązania krótkoterminowe, w tym:	116 314	117 925	99 038	-16,0%
Zobowiązania z tytułu dostaw i usług oraz pozostałe zobowiązania	45 410	50 525	39 189	-22,4%
Pochodne instrumenty finansowe	699	39		-100,0%
Kredyty i pożyczki	34 497	39 875	45 656	+14,5%
Zobowiązania krótkoterminowe z tytułu leasingu finansowego	569	602	910	+51,2%
Zobowiązania z tytułu emisji dłużnych papierów wartościowych	17 447	17 200		-100,0%
Pozostałe zobowiązania finansowe	3 047			
Zobowiązania z tytułu bieżącego podatku dochodowego	1 156	416	4 044	+872,1%
Rezerwa na świadczenia prac. oraz pozostałe rezerwy krótkoterm.	10 997	7 396	7 427	+0,4%
Rozliczenia międzyokresowe	2 492	1 872	1 812	-3,2%
PASYWA RAZEM	447 296	460 877	456 196	-1,0%

DISCLAIMER

Niniejsza prezentacja została przygotowana przez Zakłady Magnezytowe „ROPCZYCE” S.A. z siedzibą w Warszawie /dalej „ZMR”/ dla celów wyłącznie informacyjnych. Prezentacja wyraża wiedzę oraz poglądy jej autorów, według stanu na dzień sporządzenia prezentacji. Pomimo faktu, iż ZMR uważa, iż informacje zaprezentowane w prezentacji pochodziły z wiarygodnych źródeł, nie zostały one niezależnie zweryfikowane. Niniejsza prezentacja została przygotowana z zachowaniem należytej staranności, niemniej jednak ZMR nie gwarantuje dokładności ani kompletności opracowania, w szczególności w przypadku, gdyby informacje na których oparto się przy sporządzaniu opracowania okazały się niedokładne, niekompletne, lub nie w pełni odzwierciedlały stan faktyczny. Prezentacja może zawierać sformułowania i poglądy dotyczące przyszłych wydarzeń. ZMR nie zobowiązuje się ani nie bierze na siebie odpowiedzialności uaktualniania tych sformułowań i poglądów dotyczących przyszłych wydarzeń jak również nie gwarantuje, że prognozy będą pokrywały się z rzeczywistymi danymi w przyszłości.

Niniejszy dokument nie stanowi jakiegokolwiek oferty lub zaproszenia do nabycia /objęcia/ akcji ZMR lub jakichkolwiek innych instrumentów finansowych wyemitowanych lub wydanych przez ZMR. Informacje zawarte w prezentacji nie powinny stanowić podstawy jakiegokolwiek decyzji inwestycyjnej dotyczącej ww. akcji lub instrumentów finansowych. Niniejszy dokument nie stanowi również żadnej rekomendacji co do ewentualnej inwestycji w akcje emitowane przez ZMR w przyszłości.

Wyrażone opinie odzwierciedlają sądy i przypuszczenia ZMR na dzień sporządzenia prezentacji i mogą ulec zmianie bez uprzedzenia, w przypadku gdy ZMR uzyska informacje, które mogą prowadzić do istotnej zmiany wyrażonych w prezentacji opinii. ZMR nie będzie odpowiedzialna za żadne konsekwencje wynikające z wykorzystania tej prezentacji jak również poleganie na opiniach i stwierdzeniach w niej zawartych oraz jakiegokolwiek pominięcia.



Zakłady Magnezytowe
"ROPCZYCE" S.A.

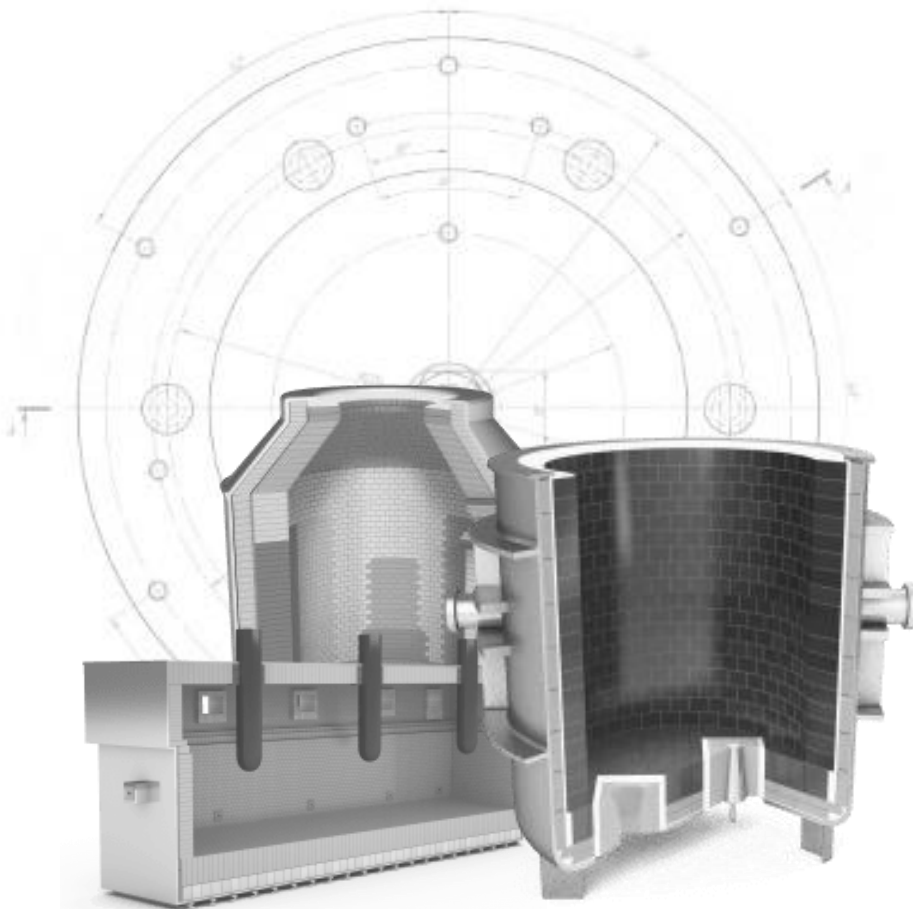

Zakłady Magnezytowe „ROPCZYCE” S.A.

ul. Postępu 15c
02-676 Warszawa

Tel. centrala: +48 17 22 29 222
Fax: +48 17 22 29 229

sekretariat@ropczyce.com.pl
export@ropczyce.com.pl

RELACJE INWESTORSKIE

Leszek Piczak

tel.: +48 17 222 92 22
e-mail: leszek.piczak@ropczyce.com.pl

Grzegorz Grelo

tel.: +48 600 450 074
e-mail: g.grelo@makmedia.pl

www.ropczyce.com.pl