

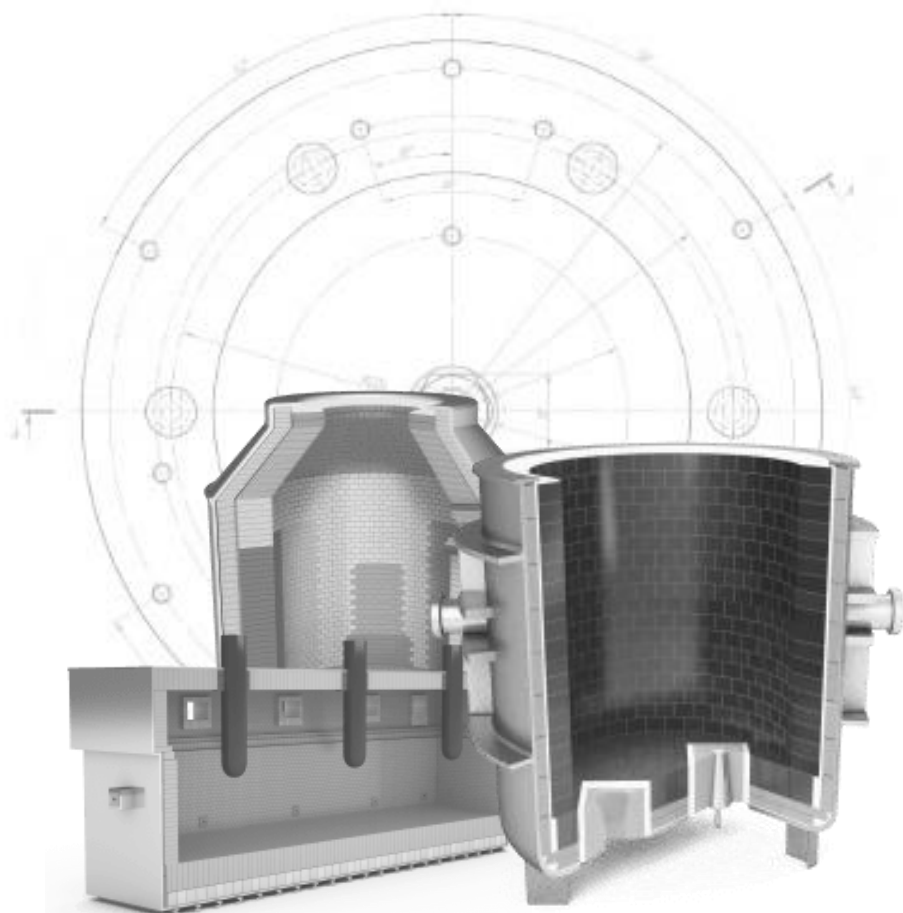

Zakłady Magnezytowe  
"ROPCZYCE" S.A.



# PREZENTACJA INWESTORSKA

WYNIKI FINANSOWE ZA  
2019 ROK

29 kwietnia 2020 roku

# PODSUMOWANIE ISTOTNYCH WYDARZEŃ W OKRESIE 2019 ROKU

## POZIOM PRZYCHODÓW I ZYSKOWNOŚCI

- przychody 329,2 mln zł
- EBIT 34,6 mln zł (-31,6% r/r)
- EBITDA 46,2 mln zł (-29,4% r/r)
- zysk netto 27,4 mln zł (+2,2% r/r)

## SEGMENTY ODBIORCÓW

- przemysł cementowo-wapieniczny (+29%r/r)
- hutnictwo żelaza i stali (-18% r/r)
- hutnictwo metali nieżelaznych (-18% r/r)
- przemysł odlewniczy (-5% r/r)

## ISTOTNE WYDARZENIA W SPÓŁCE

- rekordowa sprzedaż dla przemysłu cementowo-wapienicznego
- wysoki udział sprzedaży eksportowej: 58% - uzyskanie poziomu zakładanego w „Strategii na lata 2017-2020”
- przygotowanie dokumentacji inwestycyjnej wraz z wnioskiem o dotację na projekt bloku kogeneracyjnego, szacowany koszt ok. 9,5 mln zł

## ISTOTNE UWARUNKOWANIA MAKROEKONOMICZNE I GLOBALNE

- osłabienie koniunktury w szczególności w branży hutnictwa żelaza i stali w Europie i w Polsce
- skutki wojny handlowej pomiędzy USA a Chinami
- wzrost kosztów energii i pozwoleń na emisję CO<sub>2</sub> w UE



**27,4  
mln zł**

zysku netto  
za 2019 rok

**84,3  
mln zł**

sprzedaży  
do segmentu  
cementowo -  
wapienicznego

## WYNIKI FINANSOWE GRUPY KAPITAŁOWEJ ZM „ROPCZYCE” S.A.

RZiS (w mln zł)	2018	2019	Zmiana	Zmiana %
<b>Przychody ze sprzedaży</b>	<b>363,6</b>	<b>329,2</b>	<b>-34,4</b>	<b>-9,5%</b>
<b>Zysk brutto ze sprzedaży</b>	<b>91,3</b>	<b>73,7</b>	<b>-17,6</b>	<b>-19,3%</b>
<i>marża brutto sprzedaży %</i>	25,1%	22,4%		
<b>EBITDA</b>	<b>65,5</b>	<b>46,2</b>	<b>-19,3</b>	<b>-29,4%</b>
<i>marża EBITDA %</i>	18,0%	14,0%		
<b>EBIT</b>	<b>50,5</b>	<b>34,6</b>	<b>-15,9</b>	<b>-31,6%</b>
<i>marża EBIT %</i>	13,9%	10,5%		
<b>Zysk netto</b>	<b>26,8</b>	<b>27,4</b>	<b>+0,6</b>	<b>+2,2%</b>
<i>marża netto %</i>	7,4%	8,3%		

# WYNIKI FINANSOWE GRUPY KAPITAŁOWEJ

## PRZYCHODY ZE SPRZEDAŻY (W MLN ZŁ)

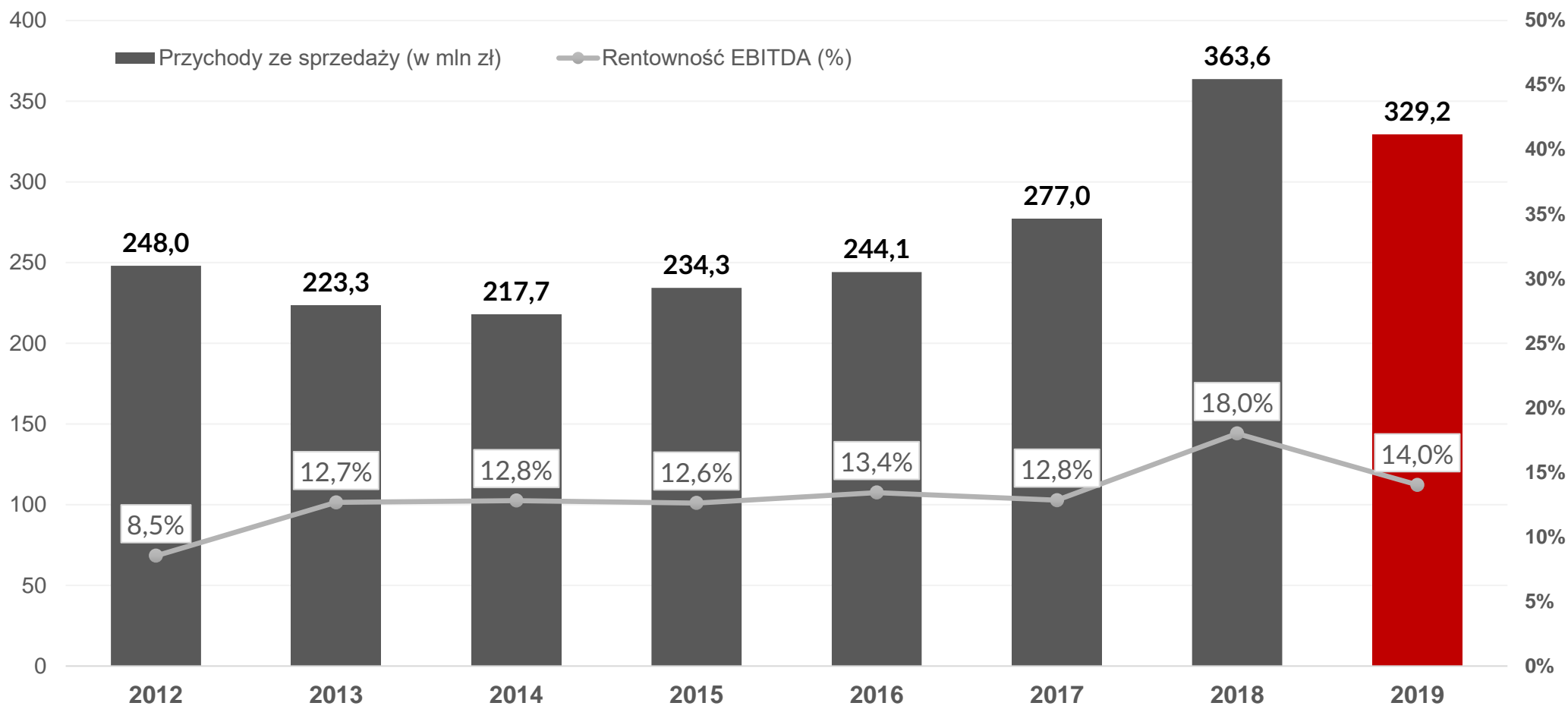

# ZYSKOWNOŚĆ, PŁYNNOŚĆ I FINANSOWANIE

## POZIOMY ZYSKOWNOŚCI

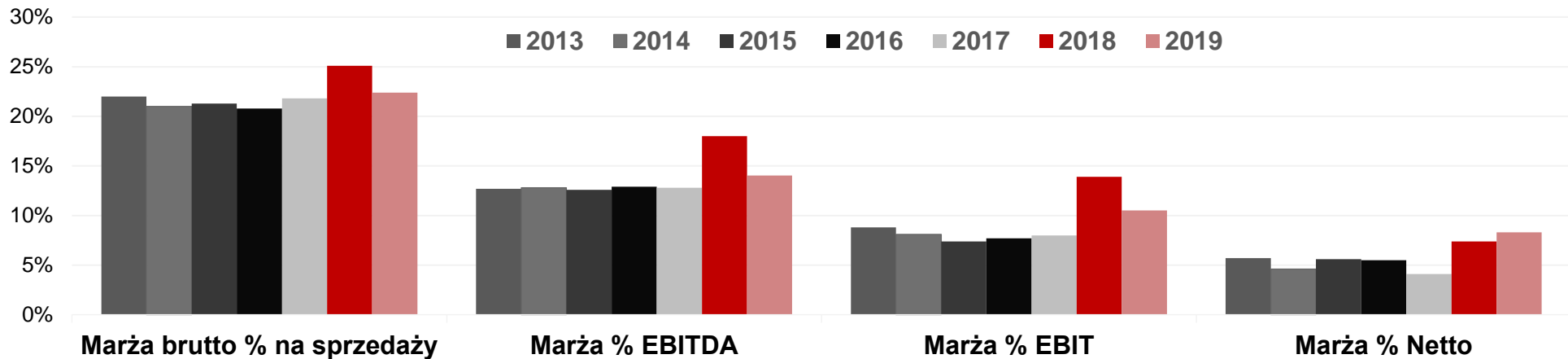

## WSKAŹNIKI PŁYNNOŚCI GRUPY

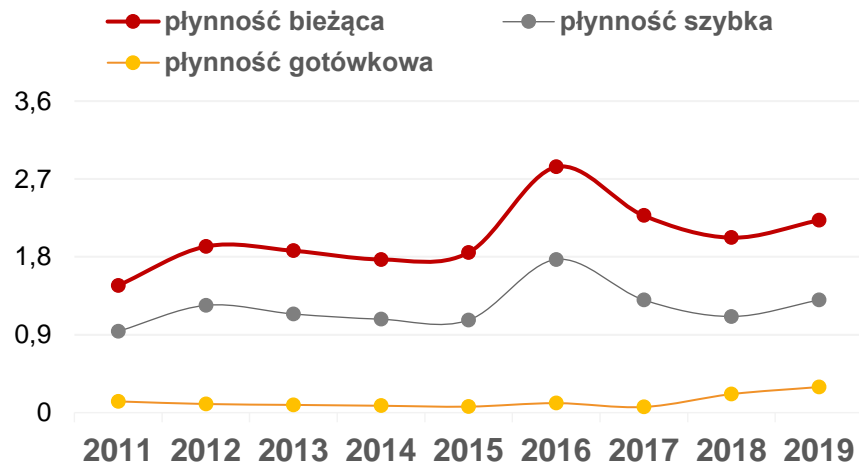

## FINANSOWANIE ZEWNĘTRZNE (%)

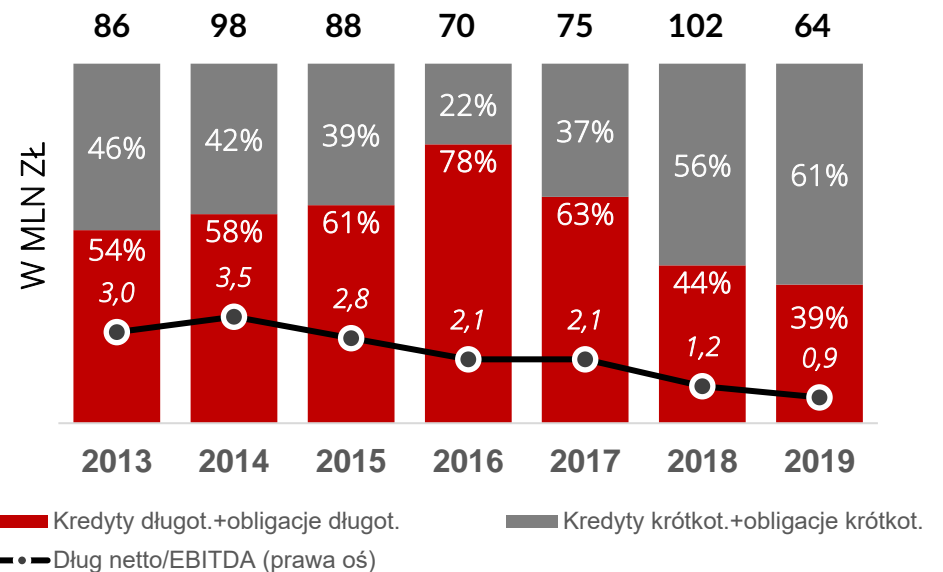



Zakłady Magnezytowe  
"ROPCZYCE" S.A.

# STRUKTURA SPRZEDAŻY

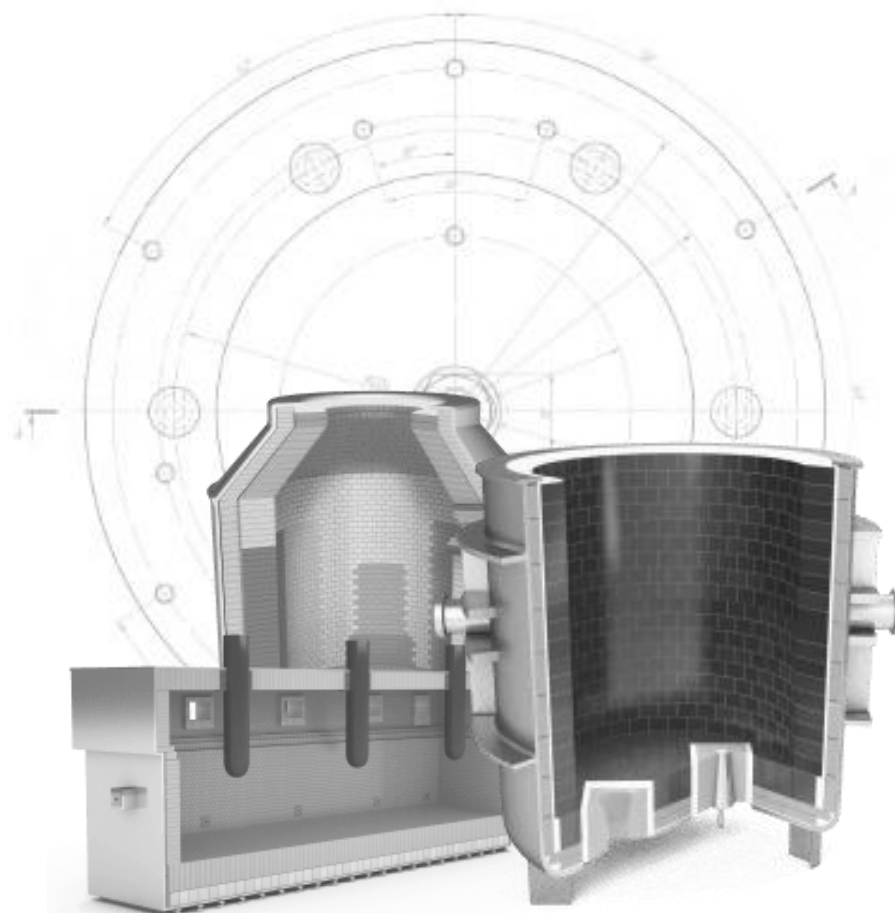

# STRUKTURA PRODUKTOWA I BRANŻOWA ZMR S.A.

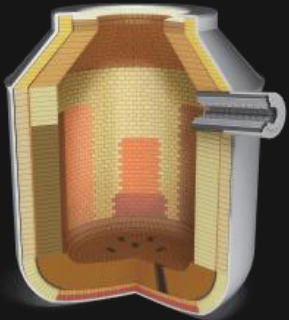

**-18%**  
r/r

## PRZEMYSŁ

### ŻELAZA I STALI

- Czasowe wstrzymanie produkcji w hutach w Krakowie i w Częstochowie,
- Zwiększenie wolumenu sprzedaży na rynku niemieckim pomimo istotnego spadku produkcji stali w Niemczech,
- Kontynuacja współpracy z partnerami z Czech, Rosji i Białorusi, stopniowa odbudowa sprzedaży na rynku ukraińskim,
- Perspektywy rozwoju sprzedaży na rynkach Francji oraz Beneluksu.

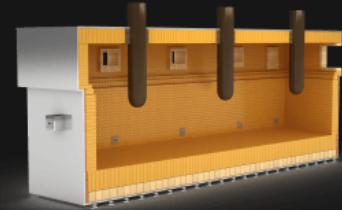

**-18%**  
r/r

## HUTNICTWO

### METALI NIEŻELAZNYCH

- Kontynuacja rozwoju oferty materiałowej do urządzeń cieplnych,
- Systematyczne poszerzenie grupy partnerów handlowych,
- Realizacja dostaw do Wielkiej Brytanii, Rumunii i Nowej Zelandii,
- Duże dostawy projektowe dla odbiorców m.in. w Polsce, Belgii oraz na Filipinach.

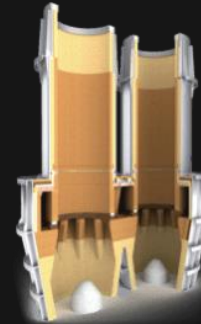

**+29%**  
r/r

## PRZEMYSŁ

### CEMENTOWO-WAPIENNICZY

- Rekordowa sprzedaż na rynek USA,
- Bardzo dobry wynik sprzedaży na rynku niemieckim,
- Wysokie dynamiki wzrostu w kraju i w eksporcie,
- Dalsza dywersyfikacja sprzedaży poprzez wznowienie dostaw na rynki m.in. ZEA, Rosji, Łotwy i UK,
- Strategia współpracy z podmiotami inżynierskimi przy realizacji projektów odtworzeniowych i inwestycyjnych typu Greenfield.

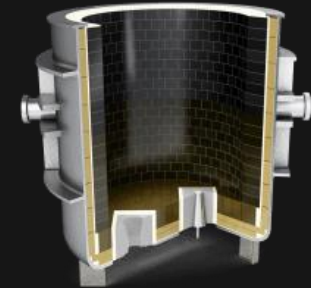

**-5%**  
r/r

## PRZEMYSŁ

### ODLEWNICZY

- Utrzymanie sprzedaży eksportowej na poziomie zbliżonym do 2018 roku,
- Spadek sprzedaży na rynku krajowym spowodowany zmniejszeniem popytu ze względu na posiadane przez odlewnie zapasy.

# SPRZEDAŻ PODSTAWOWA WG BRANŻ W 2019

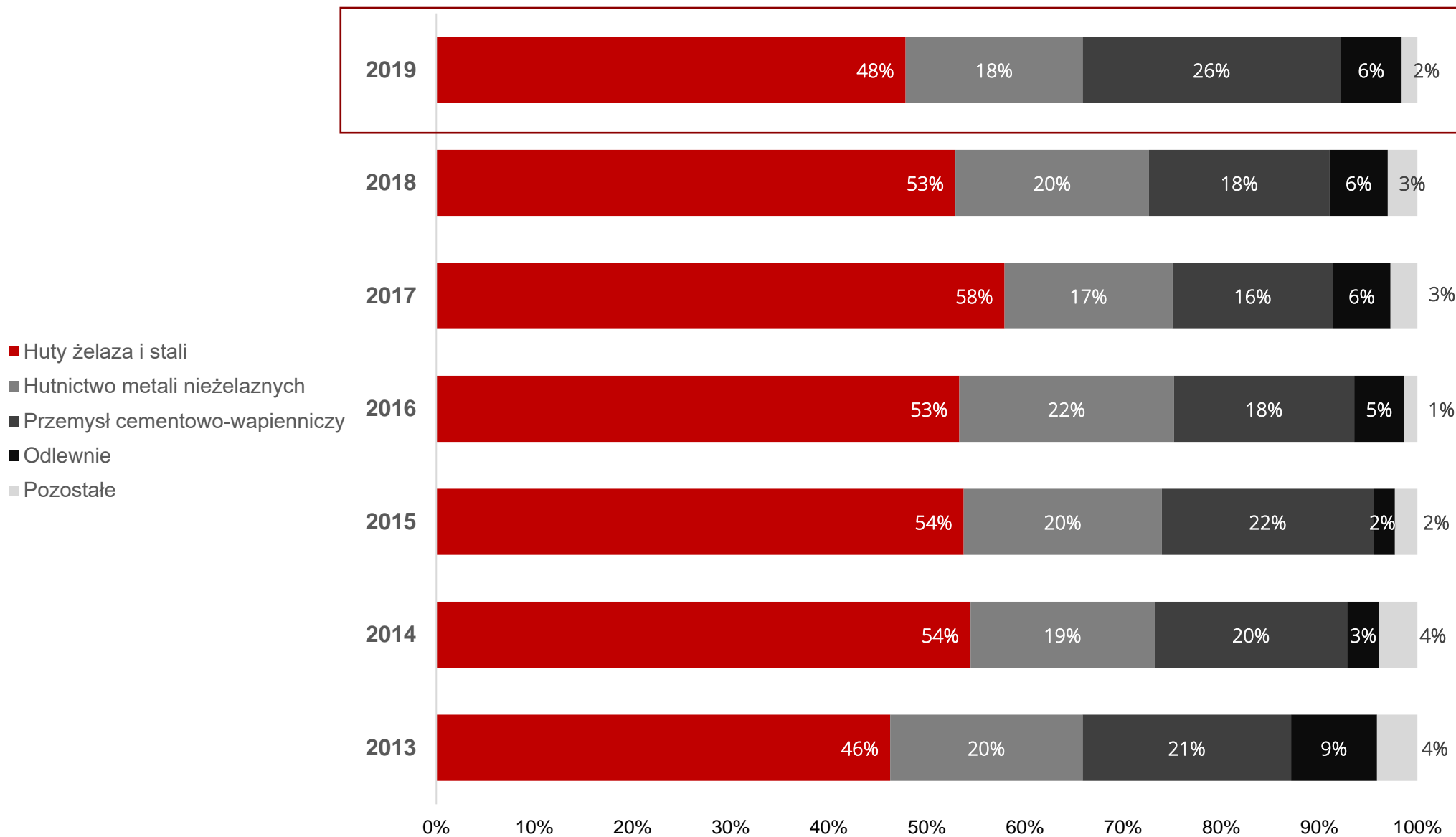



# STRUKTURA GEOGRAFICZNA I PRODUKTOWA SPRZEDAŻY W 2019

STRUKTURA GEOGRAFICZNA SPRZEDAŻY



STRUKTURA SPRZEDAŻY WG GRUP WYROBÓW

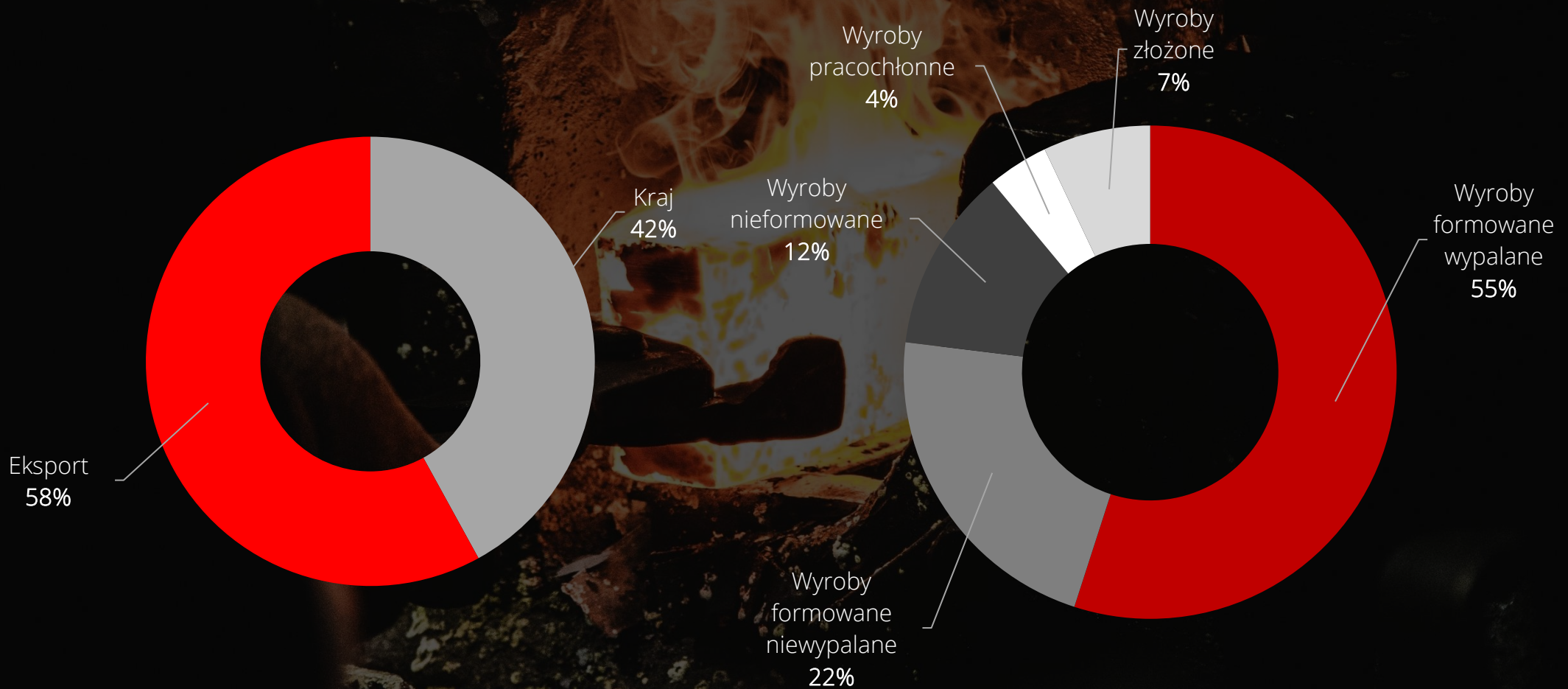

# WYCENA PORÓWNAWCZA

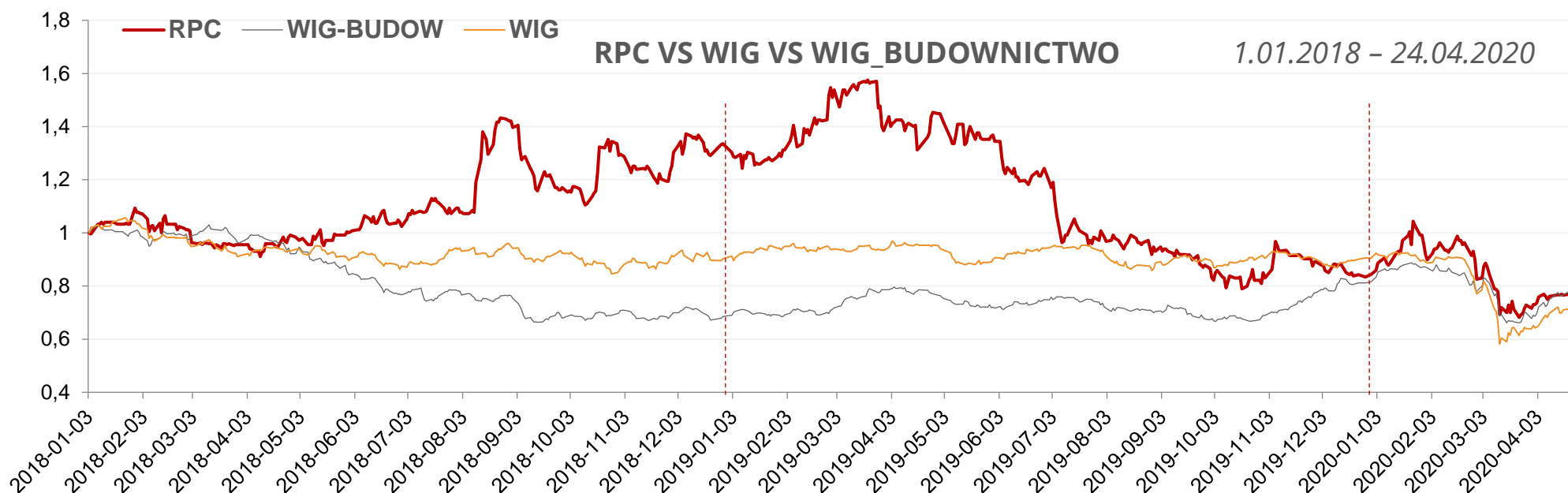

SPÓŁKA	INDEKS	P/E	P/BV	ROI	ROE	ROA
Vesuvius PLC	LSE	12,25	0,93	5,22	4,03	4,03
RHI Magnesita	ATX	5,56	1,46	6,26	4,34	4,34
<b>ZMR S.A.*</b>	<b>WSE</b>	<b>3,02</b>	<b>0,29</b>	<b>11,24</b>	<b>9,74</b>	<b>6,20</b>

Wycena porównawcza zagranicznych spółek notowanych na giełdach w Wiedniu i Londynie, które podobnie jak ZMR S.A. specjalizują się w produkcji materiałów ogniotrwałych.

ŹRÓDŁO: REUTERS | STAN NA 24 kwietnia 2020 roku  
\*wskaźniki zanualizowane



# SCHEMAT GRUPY KAPITAŁOWEJ

Grupa Kapitałowa „ROPCZYCE”



**Zakłady  
Magnezytowe  
„ROPCZYCE” S.A.**

100%

**Ropczyce  
ENGINEERING  
Sp. z o.o.**

Misją spółki jest rozwijanie działalności inżynierskiej związanej z ceramiką ogniotrwałą w branżach obsługiwanych przez ZM „ROPCZYCE”, a także poszukiwanie nowych rynków zbytu w przemysłach wykorzystujących procesy wysokotemperaturowe, np. energetyka, wysokotemperaturowa utylizacja odpadów przemysłowych.

100%

**ZM Nieruchomości  
Sp. z o.o.**

Cel działalności: optymalizacja wykorzystania posiadanego majątku, nie związanego z core businessem Spółki. Wartość nieruchomości w Gliwicach, w Żmigrodzie i w Chrzanowie to łącznie ponad 60 mln zł. Grupa jest otwarta na wykorzystanie nieruchomości jako aktywów w ramach wspólnych przedsięwzięć z partnerami zewnętrznymi.

100%

**Haicheng Ropczyce  
Refractory Materials  
Co. Ltd (WFOE)**

Przedstawicielstwo na rynku chińskim w obszarze zakupu surowców i wyrobów gotowych.





# DANE RYNKOWE I AKCJONARIAT

Struktura akcjonariatu  
(24.04.2020 r.)

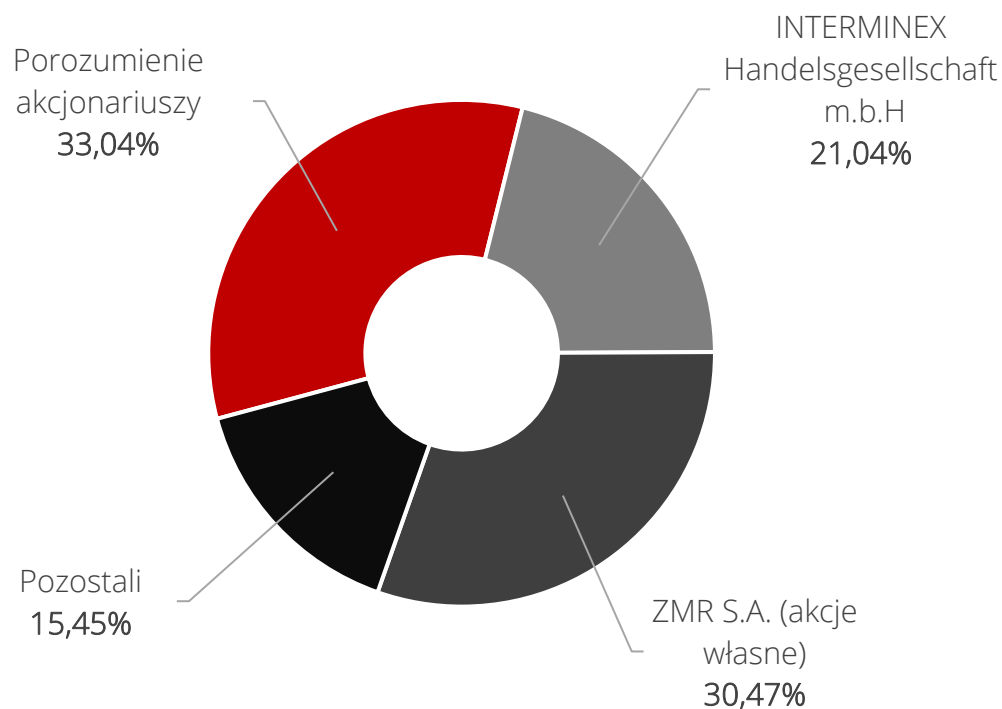

## DANE RYNKOWE (24.04.2020 r.)

<b>Liczba akcji:</b>	6 259 634
<b>Liczba akcji (bez akcji własnych):</b>	4 352 627
<b>Kurs akcji:</b>	19,00 zł
<b>*Wartość przedsiębiorstwa (EV):</b>	158,29 mln zł
<b>Kapitalizacja:</b>	118,93 mln zł
<b>Free float:</b>	15.45%
<b>P/E (bez akcji własnych)</b>	3,02
<b>P/BV (bez akcji własnych)</b>	0,29

\* Metodologia wyliczenia wskaźnika EV: Kapitalizacja 24.04.2020 r. + dług netto

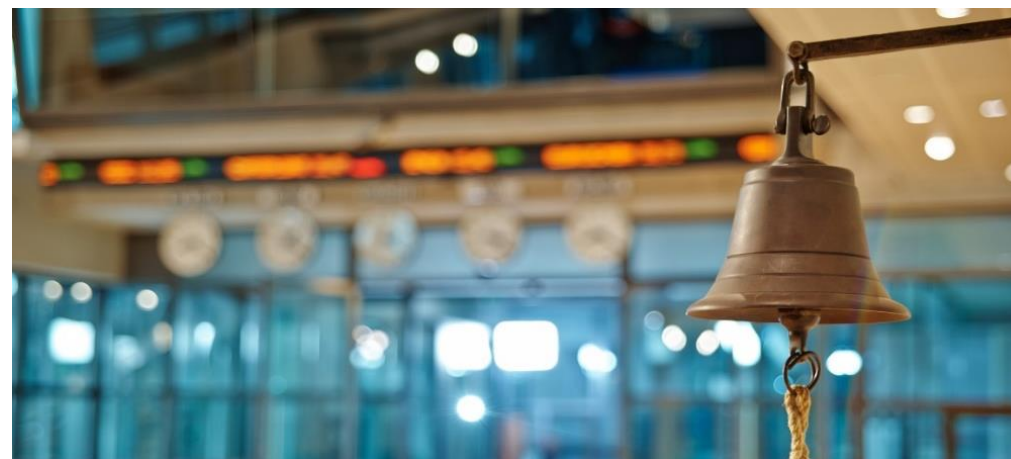

# DYWIDENDA

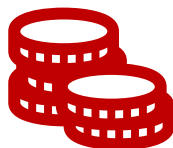
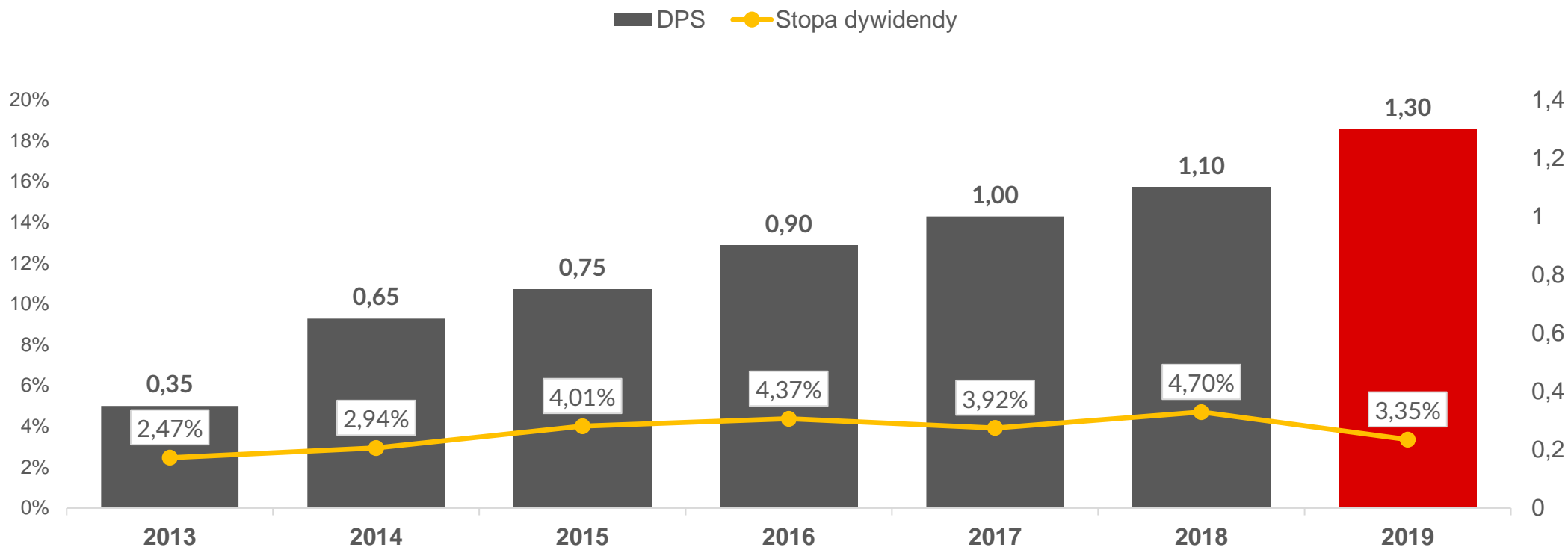

Zakłady Magnezytowe „ROPCZYCE” S.A. wypłaciły dywidendę z zysku za 2018 rok w kwocie 1,30 zł (DPS).



Zakłady Magnezytowe  
**"ROPCZYCE" S.A.**

# ZAŁĄCZNIKI

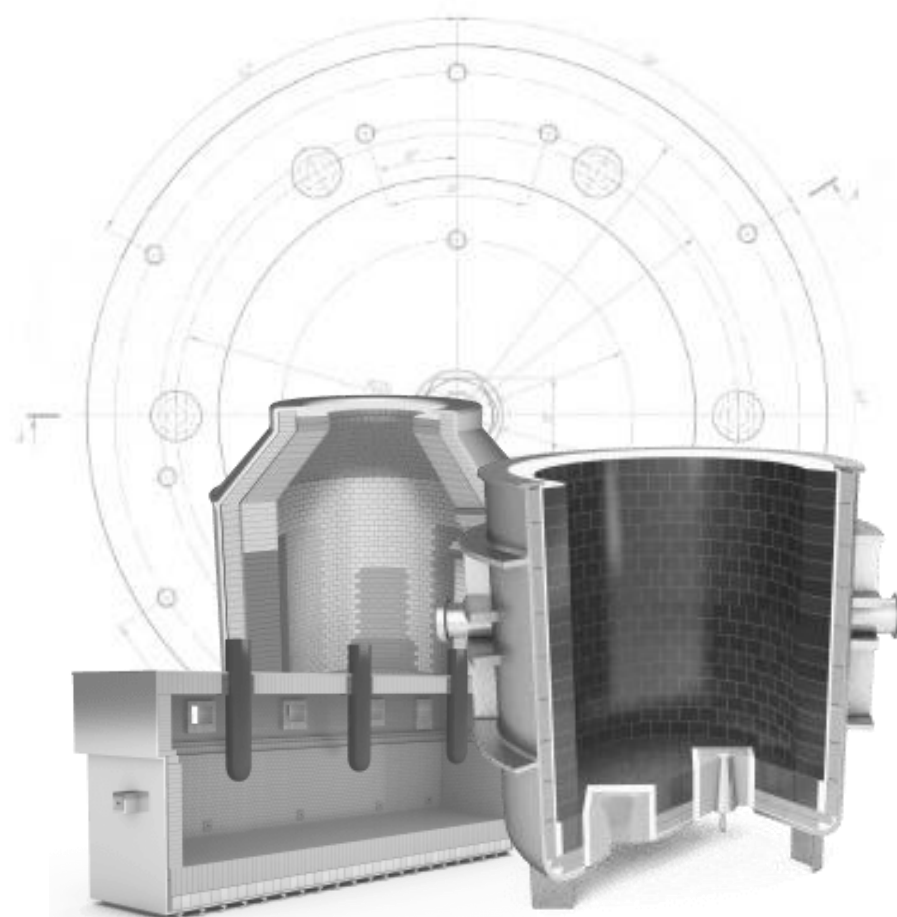

# RACHUNEK ZYSKÓW I STRAT GK - ZAŁĄCZNIKI

RZiS (w tys. zł)	2018	2019	Zmiana	Zmiana % 2019 / 2018
<b>Przychody ze sprzedaży</b>	<b>363 588</b>	<b>329 192</b>	<b>-34 396</b>	<b>-9,5%</b>
Koszty wytworzenia	272 261	255 477	-16 784	-6,2%
<b>Zysk brutto ze sprzedaży</b>	<b>91 327</b>	<b>73 715</b>	<b>-17 612</b>	<b>-19,3%</b>
<i>Rentowność brutto %</i>	25,1%	22,4%		
Pozostałe przychody operacyjne	5 828	8 628	2 800	48,0%
Koszty sprzedaży	23 389	20 482	-2 907	-12,4%
Koszty ogólnego zarządu	16 876	19 586	2 710	16,1%
Pozostałe koszty operacyjne	6 355	7 688	1 333	21,0%
<b>Zysk operacyjny</b>	<b>50 535</b>	<b>34 587</b>	<b>-15 948</b>	<b>-31,6%</b>
<i>Rentowność EBIT %</i>	13,9%	10,5%		
Amortyzacja	14 945	11 620	-3 325	-22,2%
<b>EBITDA</b>	<b>65 480</b>	<b>46 207</b>	<b>-19 273</b>	<b>-29,4%</b>
<i>Rentowność EBITDA %</i>	18,0%	14,0%		
Przychody finansowe	2 756	3 072	316	11,5%
Koszty finansowe	9 467	3 224	-6 243	-65,9%
<b>Zysk brutto</b>	<b>43 824</b>	<b>34 435</b>	<b>-9 389</b>	<b>-21,4%</b>
Podatek dochodowy	17 059	7 068	-9 991	-58,6%
<b>Zysk netto</b>	<b>26 765</b>	<b>27 367</b>	<b>602</b>	<b>2,2%</b>
<i>Rentowność netto %</i>	7,4%	8,3%		

## BILANS GK – AKTYWA - ZAŁĄCZNIKI

(w tys. zł)	31.12.2018	31.12.2019	Zmiana %
<b>Aktywa trwałe długoterminowe</b>	<b>237 405</b>	<b>243 584</b>	<b>2,6%</b>
<b>Aktywa obrotowe krótkoterminowe, w tym:</b>	<b>223 472</b>	<b>197 474</b>	<b>-11,6%</b>
Zapasy	100 657	81 903	-18,6%
Należności z tytułu dostaw i usług oraz pozostałe należności	90 261	86 743	-3,9%
Należności z tytułu bieżącego podatku dochodowego	6 657	4	-99,9%
Pozostałe należności z tyt. wyceny kontraktów	0	292	-
Środki pieniężne i ich ekwiwalenty	23 630	26 260	11,1%
Krótkoterminowe aktywa finansowe	753	603	-19,9%
Krótkoterminowe rozliczenia międzyokresowe	1 514	1 669	10,2%
<b>Aktywa dostępne do sprzedaży</b>	<b>0</b>	<b>91</b>	<b>-</b>
<b>AKTYWA RAZEM</b>	<b>460 877</b>	<b>441 149</b>	<b>-4,3%</b>



# BILANS GK – PASYWA - ZAŁĄCZNIKI

(w tys. zł)	31.12.2018	31.12.2019	Zmiana %
Kapitał własny bez udziałów niekontrolujących	257 490	281 005	9,1%
Zobowiązanie długoterminowe, w tym:	85 462	65 794	-23,0%
Kredyty i pożyczki	44 635	24 544	-45,0%
Zobowiązania dług. z tytułu leasingu finansowego	1 251	1 139	-9,0%
Rezerwa na świadczenia prac. oraz pozostałe rezerwy długoterminowe	1 753	1 492	-14,9%
Rezerwa z tytułu odroczonego podatku dochodowego	34 556	34 641	0,2%
Rozliczenia międzyokresowe	3 267	3 977	21,7%
Zobowiązania krótkoterminowe, w tym:	117 925	94 350	-20,0%
Zobowiązania z tytułu dostaw i usług oraz pozostałe zobowiązania	50 525	42 090	-16,7%
Pochodne instrumenty finansowe	39	1	-97,4%
Kredyty i pożyczki	39 875	39 016	-2,2%
Zobowiązania krótkoterminowe z tytułu leasingu finansowego	602	917	52,3%
Zobowiązania z tytułu emisji dłużnych papierów wartościowych	17 200	0	0
Zobowiązania z tytułu bieżącego podatku dochodowego	416	5 528	1228,8%
Rezerwa na świadczenia prac. oraz pozostałe rezerwy krótkoterminowe	7 396	5 509	-25,5%
Rozliczenia międzyokresowe	1 872	1 198	-36,0%
Zobowiązania związane z aktywami dostępnymi do sprzedaży	0	91	-
<b>PASYWA RAZEM</b>	<b>460 877</b>	<b>441 149</b>	<b>-4,3%</b>

## DISCLAIMER

*Niniejsza prezentacja została przygotowana przez Zakłady Magnezytowe „ROPCZYCE” S.A. z siedzibą w Warszawie /dalej „ZMR”/ dla celów wyłącznie informacyjnych. Prezentacja wyraża wiedzę oraz poglądy jej autorów, według stanu na dzień sporządzenia prezentacji. Pomimo faktu, iż ZMR uważa, iż informacje zaprezentowane w prezentacji pochodziły z wiarygodnych źródeł, nie zostały one niezależnie zweryfikowane. Niniejsza prezentacja została przygotowana z zachowaniem należytej staranności, niemniej jednak ZMR nie gwarantuje dokładności ani kompletności opracowania, w szczególności w przypadku, gdyby informacje na których oparto się przy sporządzaniu opracowania okazały się niedokładne, niekompletne, lub nie w pełni odzwierciedlały stan faktyczny. Prezentacja może zawierać sformułowania i poglądy dotyczące przyszłych wydarzeń. ZMR nie zobowiązuje się ani nie bierze na siebie odpowiedzialności uaktualniania tych sformułowań i poglądów dotyczących przyszłych wydarzeń jak również nie gwarantuje, że prognozy będą pokrywały się z rzeczywistymi danymi w przyszłości.*

*Niniejszy dokument nie stanowi jakiegokolwiek oferty lub zaproszenia do nabycia /objęcia/ akcji ZMR lub jakichkolwiek innych instrumentów finansowych wyemitowanych lub wydanych przez ZMR. Informacje zawarte w prezentacji nie powinny stanowić podstawy jakiegokolwiek decyzji inwestycyjnej dotyczącej ww. akcji lub instrumentów finansowych. Niniejszy dokument nie stanowi również żadnej rekomendacji co do ewentualnej inwestycji w akcje emitowane przez ZMR w przyszłości.*

*Wyrażone opinie odzwierciedlają sądy i przypuszczenia ZMR na dzień sporządzenia prezentacji i mogą ulec zmianie bez uprzedzenia, w przypadku gdy ZMR uzyska informacje, które mogą prowadzić do istotnej zmiany wyrażonych w prezentacji opinii. ZMR nie będzie odpowiedzialna za żadne konsekwencje wynikające z wykorzystania tej prezentacji jak również poleganie na opiniach i stwierdzeniach w niej zawartych oraz jakiegokolwiek pominięcia.*



Zakłady Magnezytowe  
**"ROPCZYCE" S.A.**

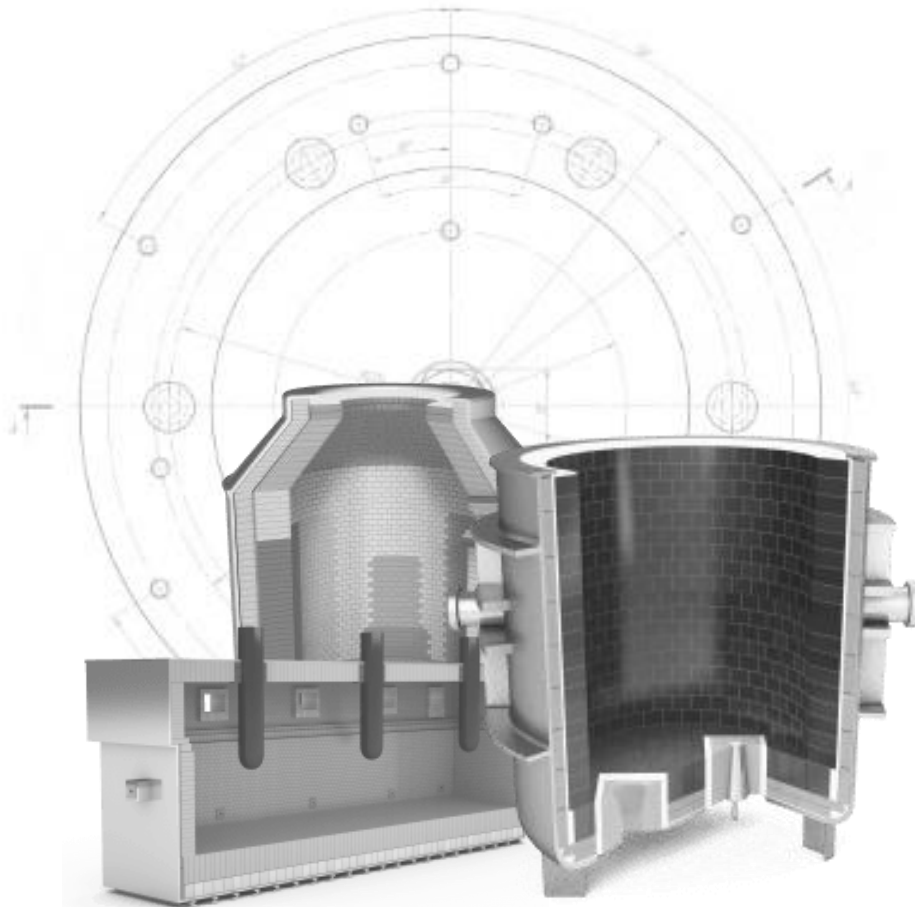

### **Zakłady Magnezytowe „ROPCZYCE” S.A.**

ul. Postępu 15c  
02-676 Warszawa

Tel. centrala: +48 17 22 29 222  
Fax: +48 17 22 29 229

sekretariat@ropczyce.com.pl  
export@ropczyce.com.pl

### **RELACJE INWESTORSKIE**

#### **Leszek Piczak**

tel.: +48 17 222 92 22  
e-mail: leszek.piczak@ropczyce.com.pl

#### **Grzegorz Grelo**

tel.: +48 600 450 074  
e-mail: g.grelo@makmedia.pl

**[www.ropczyce.com.pl](http://www.ropczyce.com.pl)**