

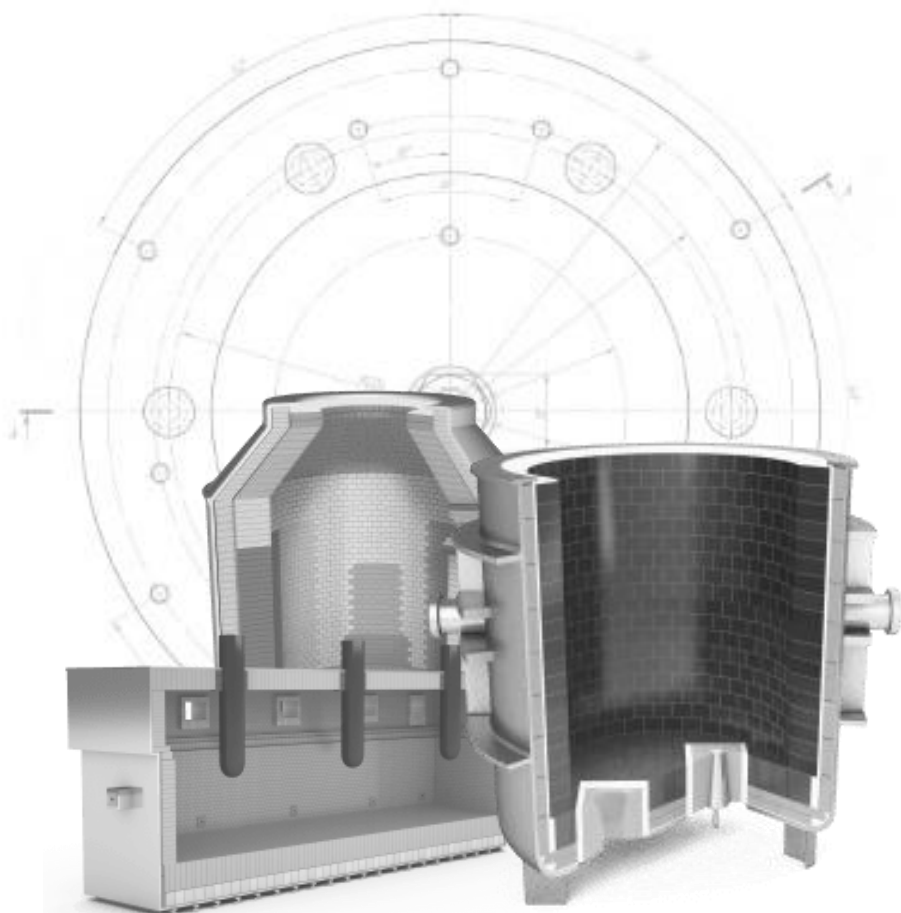

Zakłady Magnezytowe
"ROPCZYCE" S.A.



PREZENTACJA INWESTORSKA

WYNIKI FINANSOWE
ZA PIERWSZY KWARTAŁ 2019 ROKU

Warszawa | 24 kwietnia 2019 roku

PODSUMOWANIE ISTOTNYCH WYDARZEŃ W 1Q19

REKORDOWY POZIOM PRZYCHODÓW I ZYSKOWNOŚCI

- przychody 101,3 mln zł (+13,8% r/r)
- EBIT 16,7 mln zł (+28,6% r/r)
- EBITDA 20,4 mln zł (+24,6% r/r)
- zysk netto 13,7 mln zł (+450,1% r/r)

SEGMENT CEMENTOWO-WAPIENNICZY LIDEREM WZROSTÓW

- hutnictwo żelaza i stali (+12% r/r)
- hutnictwo metali nieżelaznych (-8% r/r)
- przemysł cementowo-wapienniczy (+46% r/r)
- przemysł odlewniczy (-12% r/r)

KONTYNUACJA REALIZACJI STRATEGII 4D

- powołanie spółki Ropczyce ENGINEERING w ramach realizacji strategii na lata 2017-2020.

ZWROT PODATKU CIT

- spółka otrzymała od US zwrot należnej kwoty podatku dochodowego wraz z odsetkami w wysokości 8 313 tys. zł.



ponad
100 mln zł

przychodów ze sprzedaży
w 1Q19

**1,30 zł na
akcję**

rekomendacja na WZA
wyплаты dywidendy za rok
2018

WYNIKI FINANSOWE GRUPY KAPITAŁOWEJ ZM „ROPCZYCE” S.A.

RZiS (w mln zł)	1Q18	1Q19	Zmiana	Zmiana %
Przychody ze sprzedaży	89,0	101,3	+12,3	+13,8%
Zysk brutto ze sprzedaży	22,6	26,4	+3,8	+16,8%
<i>marża brutto sprzedaży %</i>	25,4%	26,0%	+0,6 pp	
EBITDA	16,4	20,4	+4,0	+24,6%
<i>marża EBITDA %</i>	18,4%	20,2%	+1,8 pp	
EBIT	13,0	16,7	+3,7	+28,6%
<i>marża EBIT %</i>	14,6%	16,5%	+1,9 pp	
Zysk netto	2,5*	13,7	+11,2	+450,1%
<i>marża netto %</i>	2,8%	13,6%	+10,8 pp	-

*Wpływ zdarzenia jednostkowego w postaci podatku dochodowego od sprzedaży akcji ZMI (6,9 mln zł)



WYNIKI FINANSOWE GRUPY KAPITAŁOWEJ ZM „ROPCZYCE” S.A. c.d.

PRZYCHODY ZE SPRZEDAŻY (W MLN ZŁ)

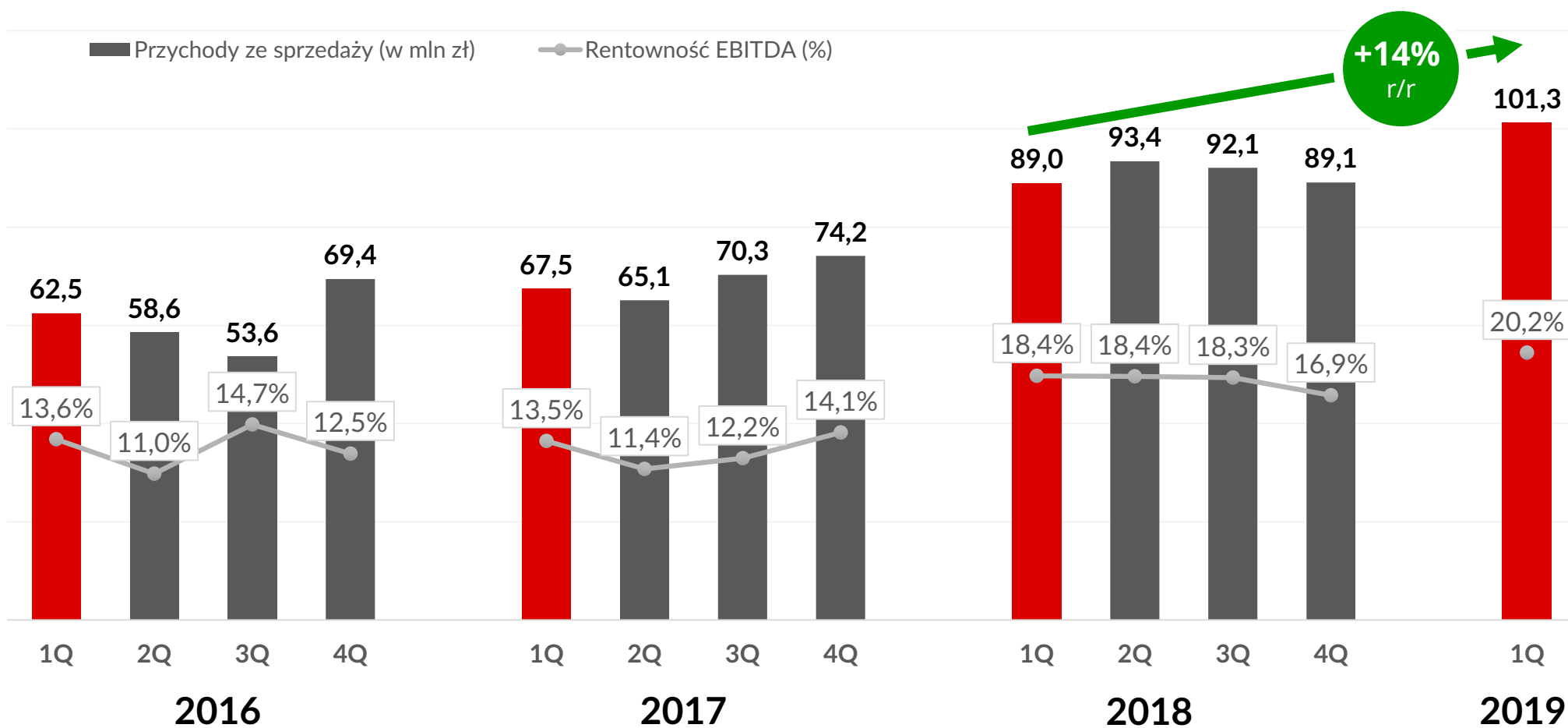

ZYSKOWNOŚĆ, PŁYNNOŚĆ I FINANSOWANIE

POZIOMY ZYSKOWNOŚCI

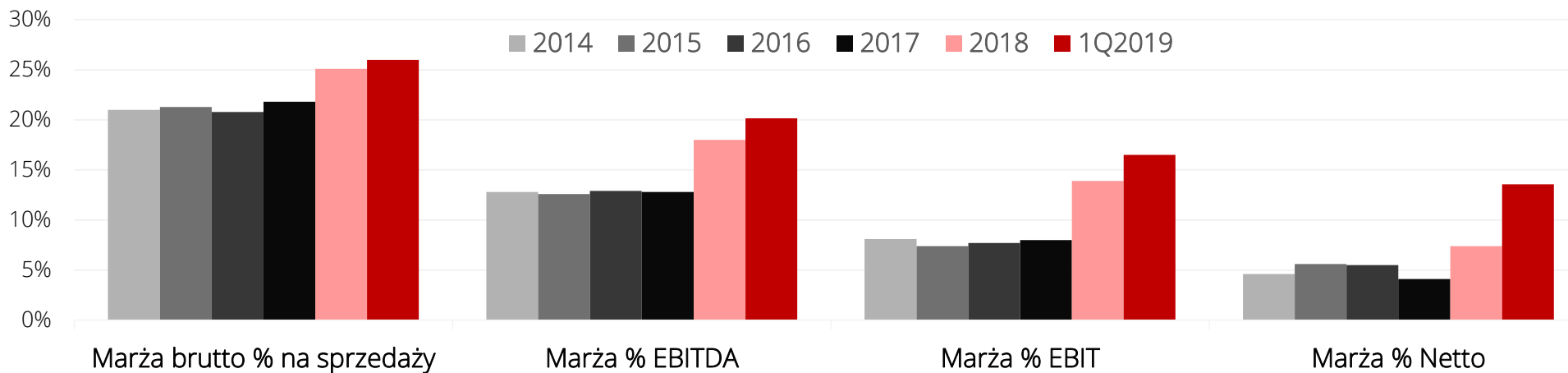

WSKAŹNIKI PŁYNNOŚCI GRUPY

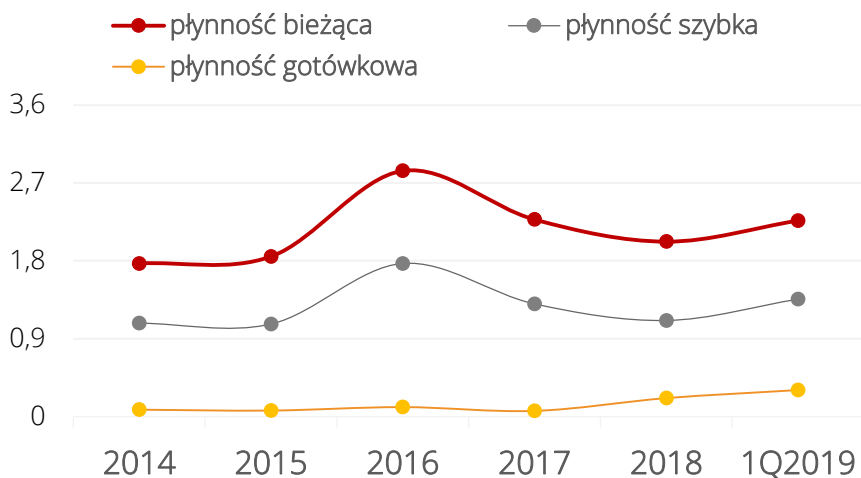

FINANSOWANIE ZEWNĘTRZNE (%)

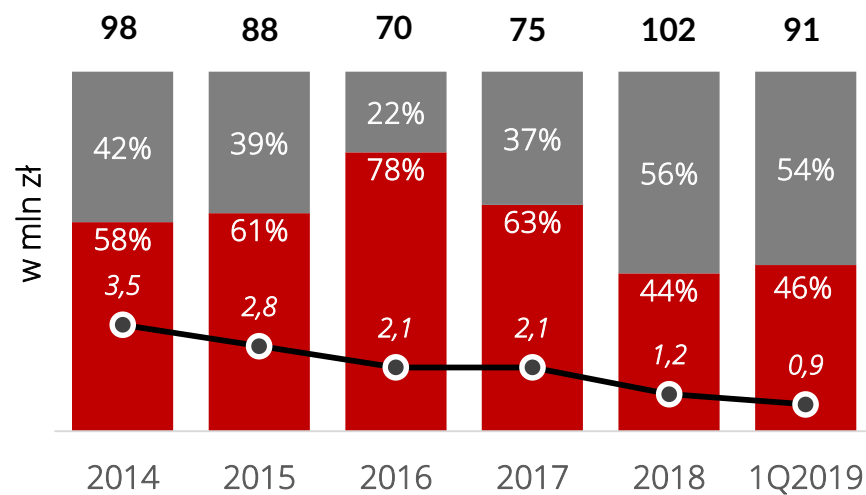

■ Kredyty długot.+obligacje
 ■ Kredyty krótkot.+obligacje
 ●—● Dług netto/EBITDA





Zakłady Magnezytowe
"ROPCZYCE" S.A.

STRUKTURA SPRZEDAŻY

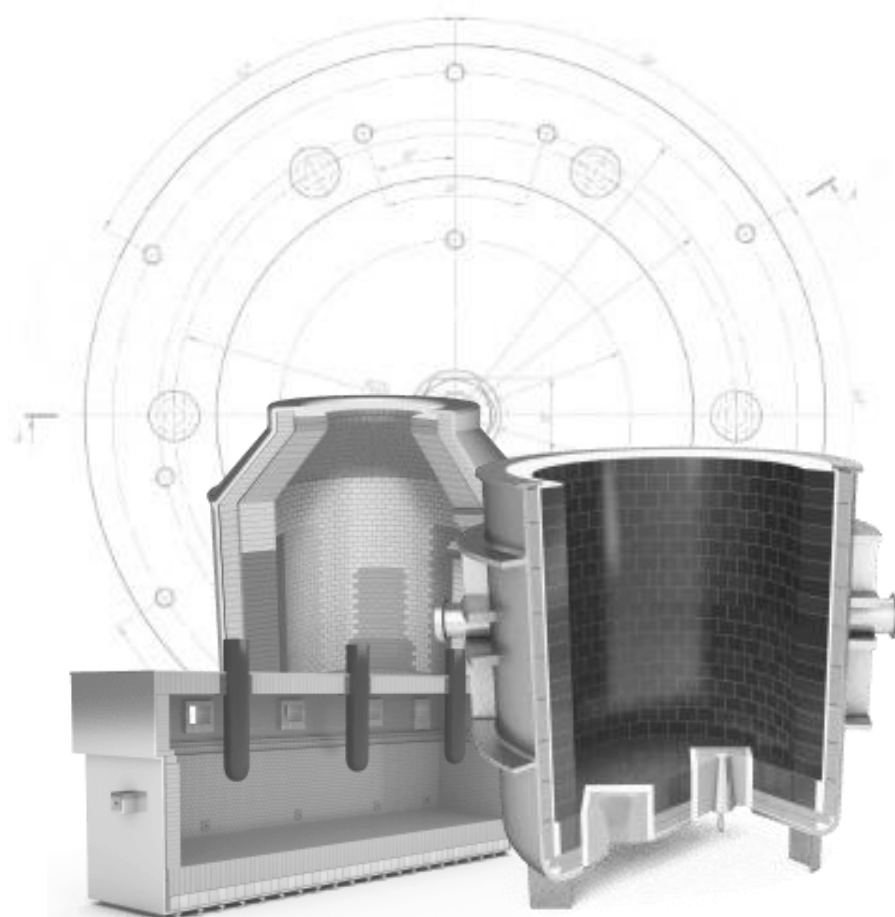

STRUKTURA PRODUKTOWA I BRANŻOWA ZMR S.A.

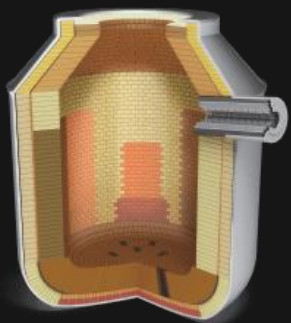

+12%
r/r

PRZEMYSŁ ŻELAZA I STALI

- Dostawy kompleksowych projektów do Czech i Niemiec;
- Pozyskanie nowych klientów z Austrii i Rosji;
- Kontynuacja sprzedaży na rynku krajowym w tym w ramach kompleksowej obsługi oraz dostaw materiałów.

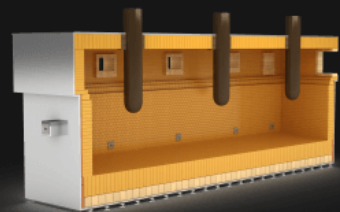

-8%
r/r

HUTNICTWO METALI NIEŻELAZNYCH

- Wysoka baza porównawcza w związku z realizacją projektu inwestycyjnego o dużej skali na rynku krajowym na początku 2018 r. (zmniejszenie sprzedaży r/r);
- Rozwój współpracy z międzynarodowymi podmiotami inżynierskimi;
- Dostawy w ramach kompleksowych projektów remontowych na Filipiny;
- Kontynuacja długoterminowej współpracy z krajowymi klientami.

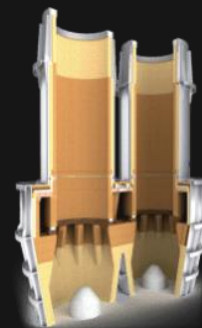

+46%
r/r

PRZEMYSŁ CEMENTOWO-WAPIENNICZY

- Dynamiczny rozwój współpracy z podmiotami z USA, RPA i Niemiec;
- Pierwsze dostawy o dużej skali do Kazachstanu i Zjednoczonych Emiratów Arabskich;
- Utrzymanie dominującej pozycji na rynku krajowym.

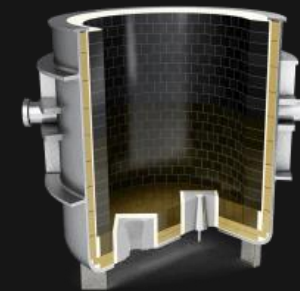

-12%
r/r

PRZEMYSŁ ODLEWNICZY

- Spadek sprzedaży spowodowany mniejszą ilością zamówień ze względu na posiadane przez odlewnie zeszłoroczne zapasy;
- Stopniowa odbudowa współpracy z odlewniami ukraińskimi;
- Kontynuacja dostaw do krajowych odlewni.

SPRZEDAŻ PODSTAWOWA WG BRANŻ W 1Q2019

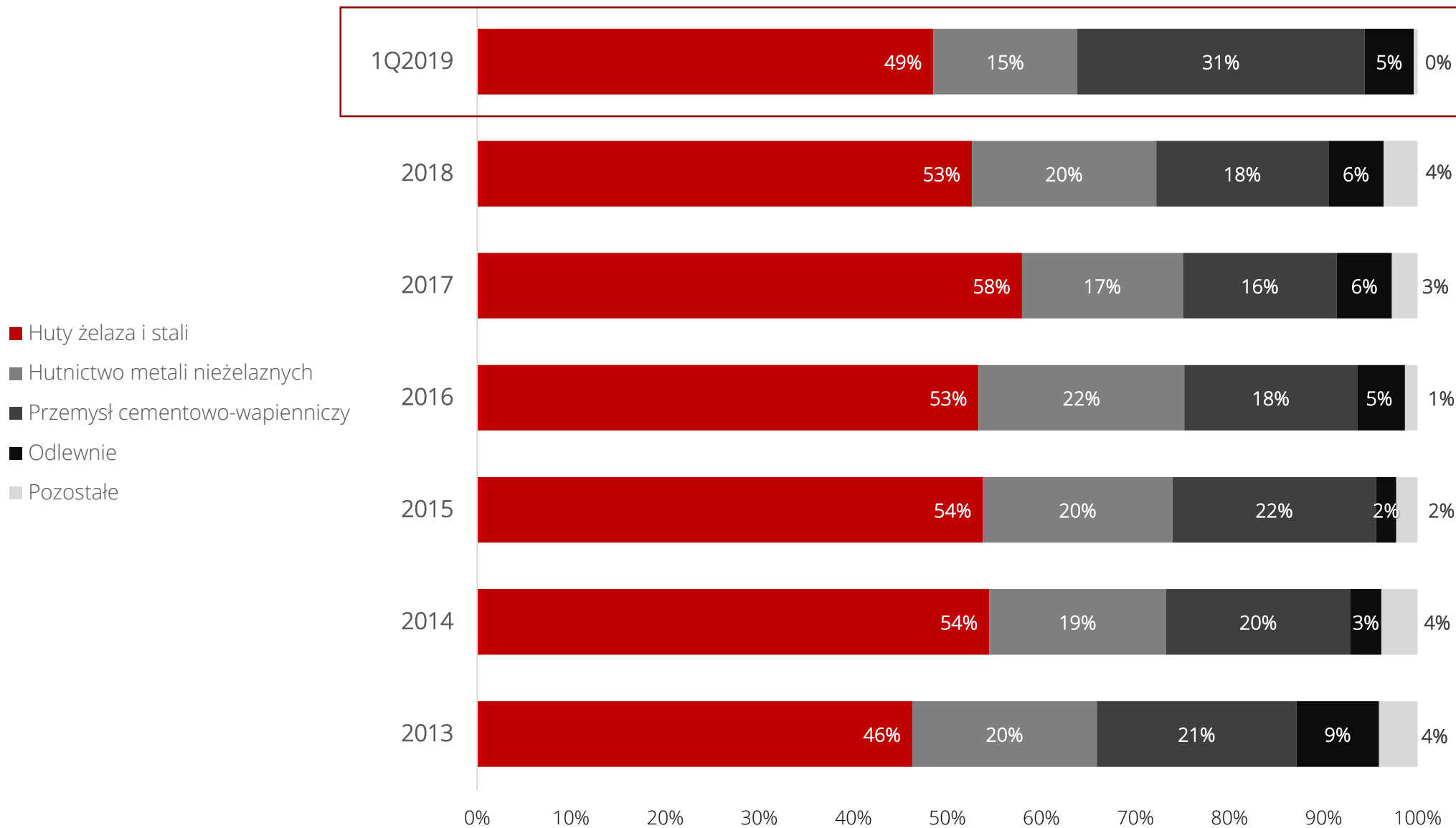

STRUKTURA GEOGRAFICZNA I PRODUKTOWA SPRZEDAŻY W 1Q2019

STRUKTURA GEOGRAFICZNA SPRZEDAŻY



STRUKTURA SPRZEDAŻY WG GRUP WYROBÓW

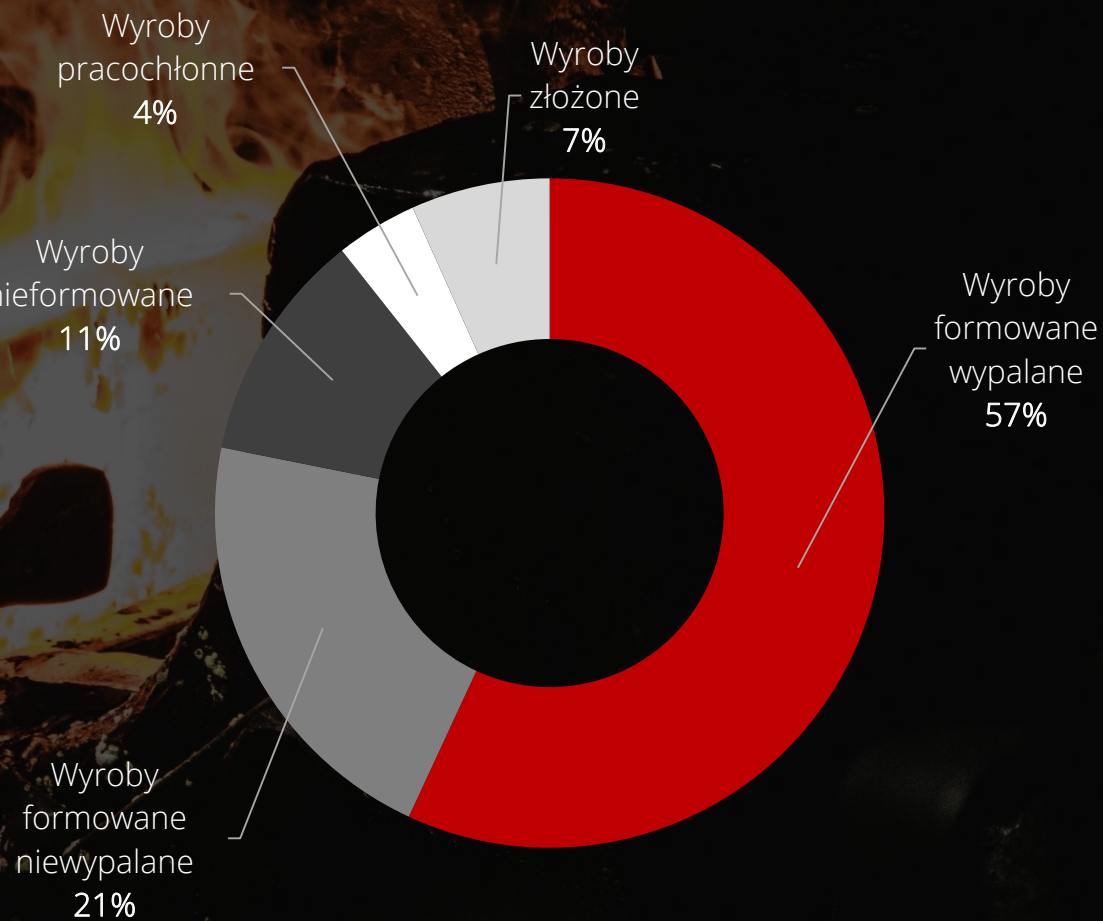

WYCENA PORÓWNAWCZA

Wycena porównawcza zagranicznych spółek notowanych na giełdach w Wiedniu, Londynie i Sao Paulo, które podobnie jak ZMR S.A. specjalizują się w produkcji materiałów ogniotrwałych.

SPÓŁKA	INDEKS	P/E	P/BV	ROI	ROE	ROA
Magnesita Refratarios SA	BVMF	-	1,32	-0,54	-1,21	-0,38
Vesuvius PLC	LSE	12,28	1,51	8,47	12,84	6,74
RHI Magnesita	ATX	23,31	0,85	5,05	12,89	3,59
ZMR S.A.*	WSE	3,98	0,56	16,14	13,98	8,15

ŹRÓDŁO: REUTERS | STAN NA 11 KWIETNIA 2019 ROKU

*wskaźniki zannualizowane

WIG VS RPC

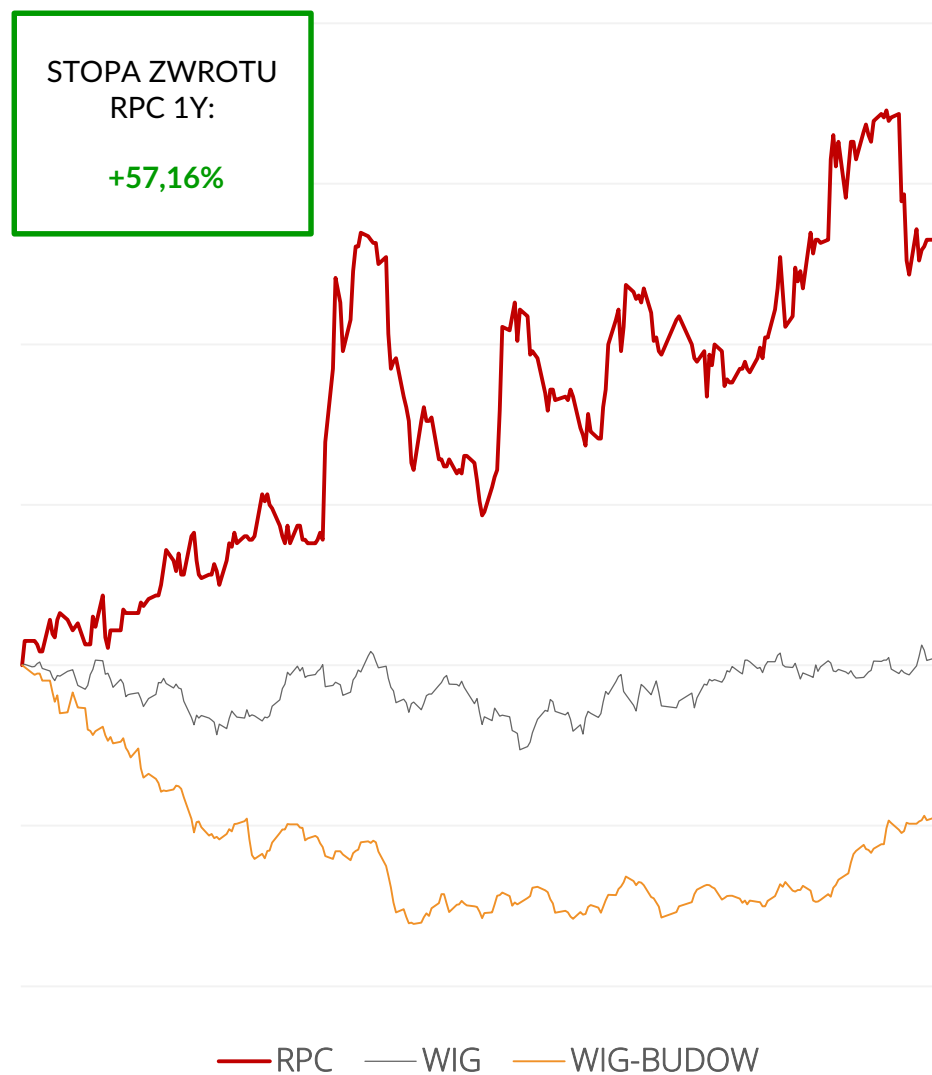

SCHEMAT GRUPY KAPITAŁOWEJ

Grupa Kapitałowa „ROPCZYCE”



Zakłady
Magnezytowe
„ROPCZYCE” S.A.



100%

Ropczyce
ENGINEERING Sp. z o.o.

Misją spółki jest rozwijanie działalności inżynierskiej związanej z ceramiką ogniotrwałą w branżach obsługiwanych przez ZM Ropczyce, a także poszukiwanie nowych rynków zbytu.

100%

ZM Nieruchomości
Sp. z o.o.

Cel działalności: optymalizacja wykorzystania posiadanego majątku, nie związanego z core businessem Spółki. Wartość nieruchomości w Gliwicach, w Żmigrodzie i w Chrzanowie to łącznie ponad 60 mln zł.

100%

Haicheng Ropczyce
Refractory Materials
Co. Ltd (WFOE)

Przedstawicielstwo na rynku chińskim w obszarze zakupu surowców i wyrobów gotowych (uzupełnienie portfolio produktowego ZMR SA) oraz sprzedaż materiałów ogniotrwałych Spółki.

DANE RYNKOWE I AKCJONARIAT

Struktura akcjonariatu (11.04.2019 r.)

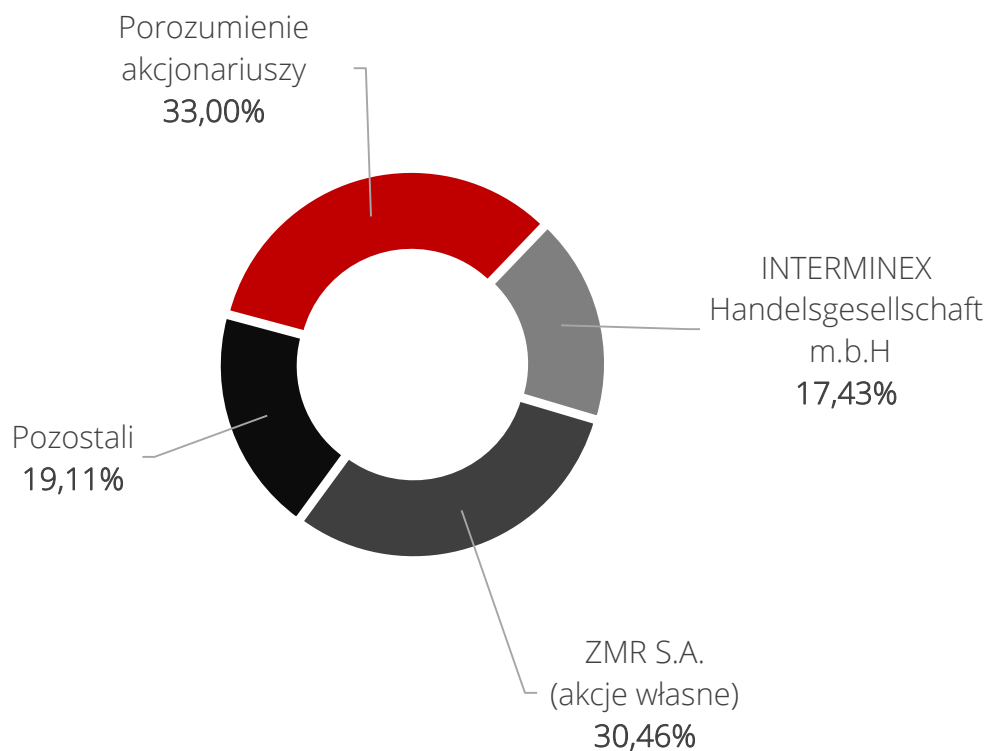

DANE RYNKOWE (11.04.2019 r.)

Liczba akcji:	6 259 634
Liczba akcji (bez akcji własnych):	4 352 627
Kurs akcji:	34,7 zł
*Wartość przedsiębiorstwa (EV):	278,61 mln zł
Kapitalizacja:	217,21 mln zł
Free float:	19,11%
P/E (bez akcji własnych)	3,98
P/BV (bez akcji własnych)	0,56

* Metodologia wyliczenia wskaźnika EV: Kapitalizacja 11.04.2019 r. + dług netto



DYWIDENDA

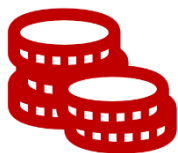
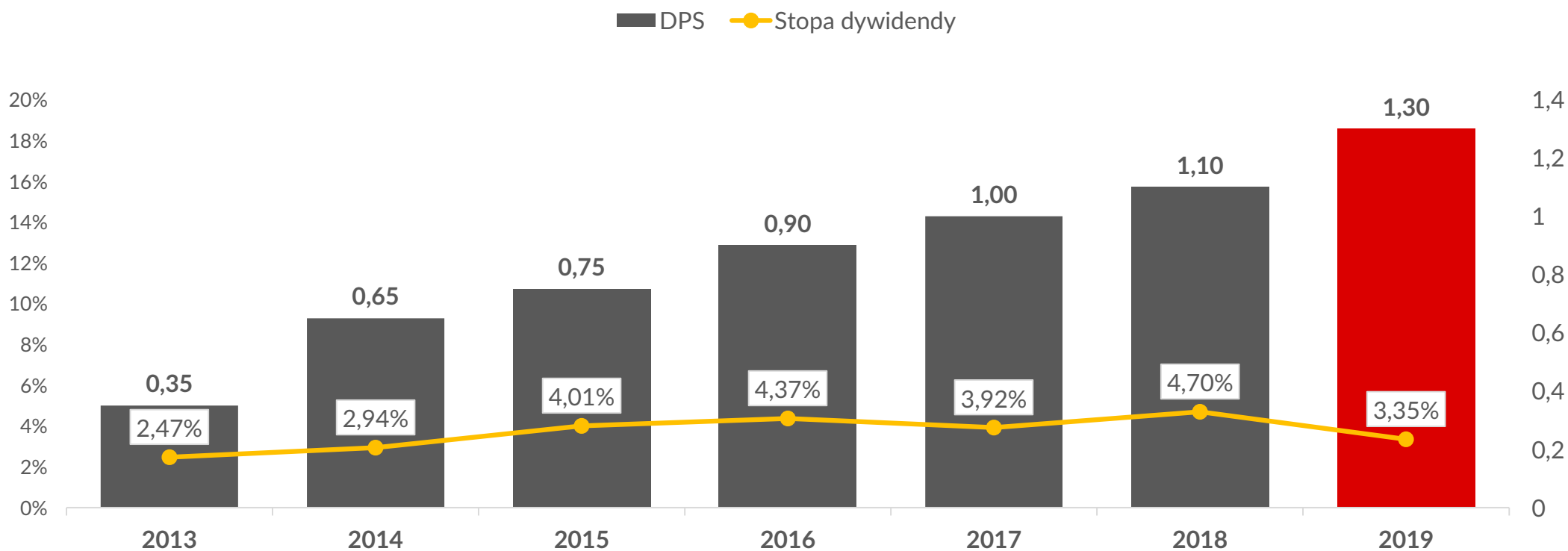

Zarząd zarekomendował do Rady Nadzorczej i Walnego Zgromadzenia wypłatę dywidendy z zysku za 2018 rok w kwocie 1,30 zł (DPS).



Zakłady Magnezytowe
"ROPCZYCE" S.A.

ZAŁĄCZNIKI

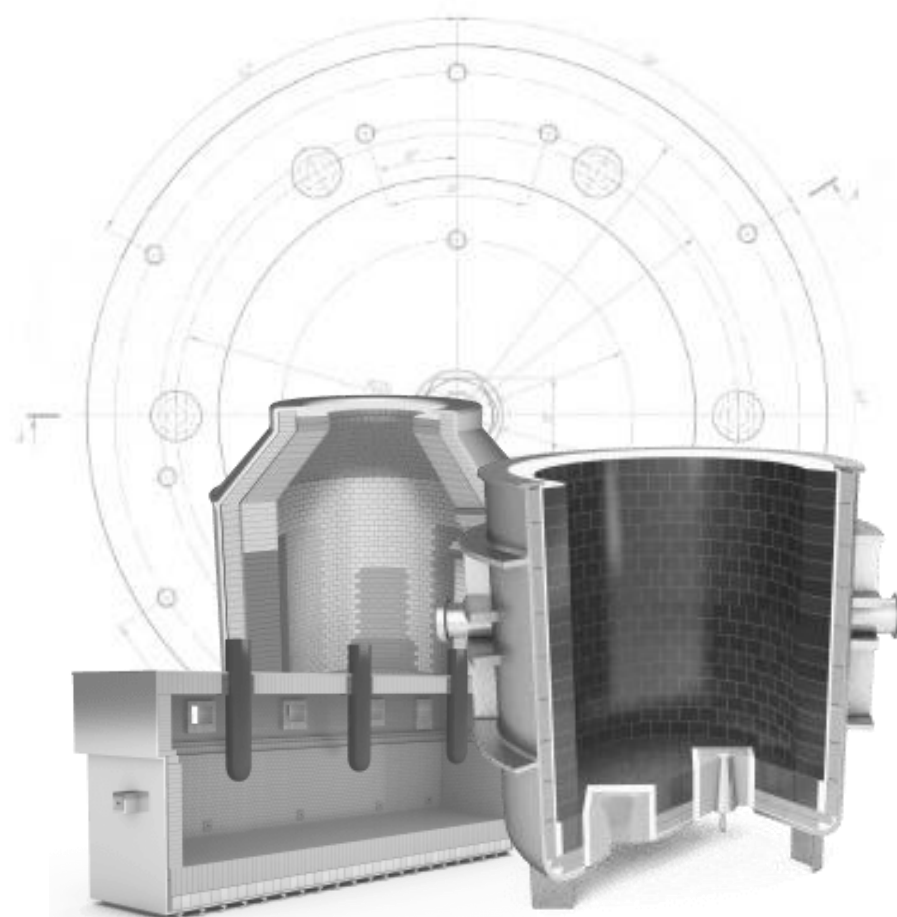

RACHUNEK ZYSKÓW I STRAT GK - ZAŁĄCZNIKI

RZiS (w tys. zł)	1Q18	1Q19	Zmiana	Zmiana %
Przychody ze sprzedaży	88 967	101 270	+12 303	+13,8%
Koszty wytworzenia	66 381	74 892	+8 511	+12,8%
Zysk brutto ze sprzedaży	22 586	26 378	+3 792	+16,8%
<i>Rentowność brutto %</i>	25,4%	26,0%	+0,6 pp	-
Pozostałe przychody operacyjne	2 833	3 946	+1 113	+39,3%
Koszty sprzedaży	5 501	5 957	+456	+8,3%
Koszty ogólnego zarządu	4 586	4 669	+83	+1,8%
Pozostałe koszty operacyjne	2 336	2 981	+645	+27,6%
Zysk operacyjny	12 996	16 717	+3 721	+28,6%
<i>Rentowność EBIT %</i>	14,6%	16,5%	+1,8 pp	-
Amortyzacja	3 388	3 695	+307	+9,1%
EBITDA	16 384	20 412	+4 028	+24,6%
<i>Rentowność EBITDA %</i>	18,4%	20,2%	+1,9 pp	-
Przychody finansowe	91	1 293	+1 202	+1320,9%
Koszty finansowe	1 181	606	-575	-48,7%
Zysk brutto	11 906	17 404	+5 498	+46,2%
Podatek dochodowy	9 407	3 658	-5 749	-61,1%
Zysk netto	2 499	13 746	+11 247	+450,1%
<i>Rentowność netto %</i>	2,8%	13,6%	+10,8 pp	-

BILANS GK – AKTYWA - ZAŁĄCZNIKI

(w tys. zł)	31.03.2018	31.12.2018	31.03.2019	Zmiana %
Aktywa trwałe długoterminowe	243 819	237 405	234 948	-1,0%
Aktywa obrotowe krótkoterminowe, w tym:	202 950	223 472	230 369	+3,1%
Zapasy	91 694	100 657	92 309	-8,3%
Należności z tytułu dostaw i usług oraz pozostałe należności	96 117	90 261	103 675	+14,9%
Należności z tytułu bieżącego podatku dochodowego	7 093	6 657	164	-97,5%
Środki pieniężne i ich ekwiwalenty	4 820	23 630	31 238	+32,2%
Krótkoterminowe aktywa finansowe	1 055	753	728	-3,3%
Krótkoterminowe rozliczenia międzyokresowe	2 171	1 514	2 255	+48,9%
AKTYWA RAZEM	446 769	460 877	465 317	+1,0%

BILANS GK – PASYWA - ZAŁĄCZNIKI

(w tys. zł)	31.03.2018	31.12.2018	31.03.2019	Zmiana %
Kapitał własny bez udziałów niekontrolujących	244 160	257 490	271 236	+5,3%
Zobowiązanie długoterminowe, w tym:	91 145	85 462	82 488	-3,5%
Kredyty i pożyczki	35 707	44 635	41 995	-5,9%
Zobowiązania dług. z tytułu leasingu finansowego	877	1 251	991	-20,8%
Pochodne instrumenty finansowe	7	0	0	-
Pozostałe zobowiązania długoterminowe-dłużne papiery wartościowe	16 947	0	0	-
Rezerwa na świadczenia pracownicze oraz pozostałe rezerwy długoterm.	1 773	1 753	1 753	0,0%
Rezerwa z tytułu odroczonego podatku dochodowego	31 685	34 556	34 556	0,0%
Rozliczenia międzyokresowe	4 149	3 267	3 193	-2,3%
Zobowiązania krótkoterminowe, w tym:	0	117 925	0	-
Zobowiązania z tytułu dostaw i usług oraz pozostałe zobowiązania	51 532	50 525	42 391	-16,1%
Pochodne instrumenty finansowe	507	39	39	0,0%
Kredyty i pożyczki	41 757	39 875	31 646	-20,6%
Zobowiązania krótkoterminowe z tytułu leasingu finansowego	542	602	797	+32,4%
Zobowiązania z tytułu emisji dłużnych papierów wartościowych	0	17 200	17 205	0,0%
Pozostałe zobowiązania finansowe	2 330	0	0	-
Zobowiązania z tytułu bieżącego podatku dochodowego	1 213	416	3 881	+832,9%
Rezerwa na świadczenia pracownicze oraz pozostałe rezerwy krótkoterm.	10 919	7 396	9 902	+33,9%
Rozliczenia międzyokresowe	2 664	1 872	5 732	+206,2%
PASYWA RAZEM	446 769	460 877	465 317	+1,0%

DISCLAIMER

Niniejsza prezentacja została przygotowana przez Zakłady Magnezytowe „ROPCZYCE” S.A. z siedzibą w Warszawie /dalej „ZMR”/ dla celów wyłącznie informacyjnych. Prezentacja wyraża wiedzę oraz poglądy jej autorów, według stanu na dzień sporządzenia prezentacji. Pomimo faktu, iż ZMR uważa, iż informacje zaprezentowane w prezentacji pochodziły z wiarygodnych źródeł, nie zostały one niezależnie zweryfikowane. Niniejsza prezentacja została przygotowana z zachowaniem należytej staranności, niemniej jednak ZMR nie gwarantuje dokładności ani kompletności opracowania, w szczególności w przypadku, gdyby informacje na których oparto się przy sporządzaniu opracowania okazały się niedokładne, niekompletne, lub nie w pełni odzwierciedlały stan faktyczny. Prezentacja może zawierać sformułowania i poglądy dotyczące przyszłych wydarzeń. ZMR nie zobowiązuje się ani nie bierze na siebie odpowiedzialności uaktualniania tych sformułowań i poglądów dotyczących przyszłych wydarzeń jak również nie gwarantuje, że prognozy będą pokrywały się z rzeczywistymi danymi w przyszłości.

Niniejszy dokument nie stanowi jakiegokolwiek oferty lub zaproszenia do nabycia /objęcia/ akcji ZMR lub jakichkolwiek innych instrumentów finansowych wyemitowanych lub wydanych przez ZMR. Informacje zawarte w prezentacji nie powinny stanowić podstawy jakiegokolwiek decyzji inwestycyjnej dotyczącej ww. akcji lub instrumentów finansowych. Niniejszy dokument nie stanowi również żadnej rekomendacji co do ewentualnej inwestycji w akcje emitowane przez ZMR w przyszłości.

Wyrażone opinie odzwierciedlają sądy i przypuszczenia ZMR na dzień sporządzenia prezentacji i mogą ulec zmianie bez uprzedzenia, w przypadku gdy ZMR uzyska informacje, które mogą prowadzić do istotnej zmiany wyrażonych w prezentacji opinii. ZMR nie będzie odpowiedzialna za żadne konsekwencje wynikające z wykorzystania tej prezentacji jak również poleganie na opiniach i stwierdzeniach w niej zawartych oraz jakiegokolwiek pominięcia.



Zakłady Magnezytowe
"ROPCZYCE" S.A.

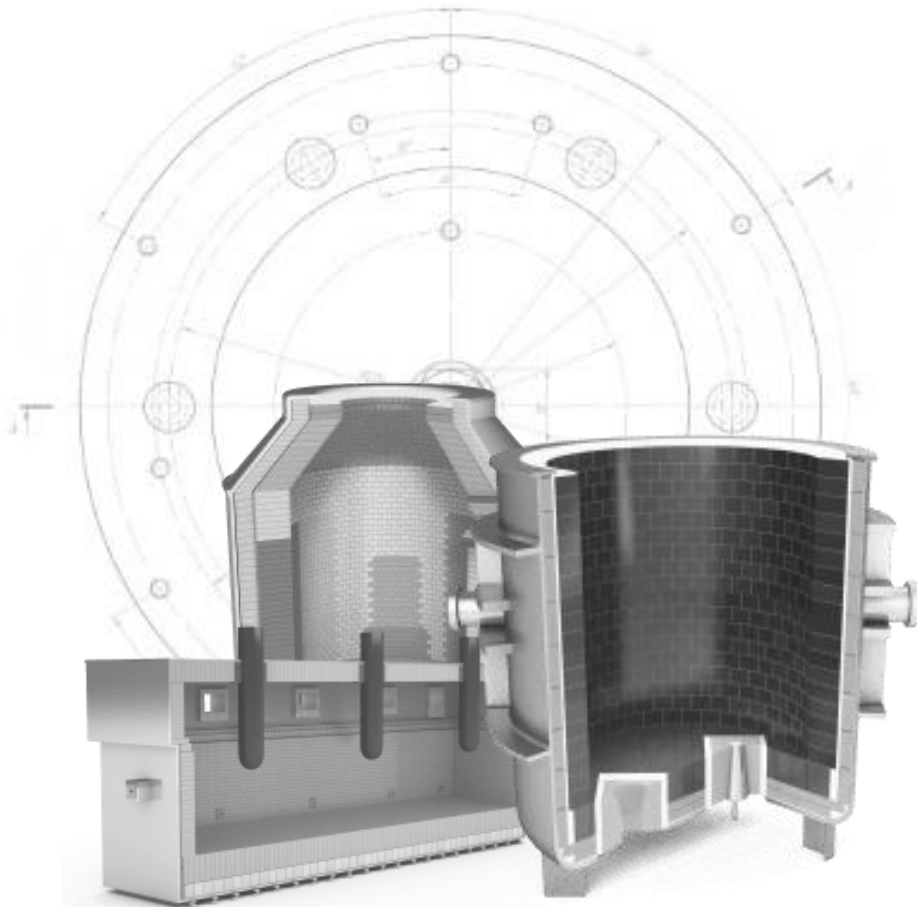

**Zakłady Magnezytowe
„ROPCZYCE” S.A.**

ul. Postępu 15c
02-676 Warszawa

Tel. centrala: +48 17 22 29 222
Fax: +48 17 22 29 229

sekretariat@ropczyce.com.pl
export@ropczyce.com.pl

RELACJE INWESTORSKIE

Leszek Piczak

tel.: +48 17 222 92 22
e-mail: leszek.piczak@ropczyce.com.pl

Grzegorz Grelo

tel.: +48 600 450 074
e-mail: g.grelo@makmedia.pl

www.ropczyce.com.pl